

単位: mm

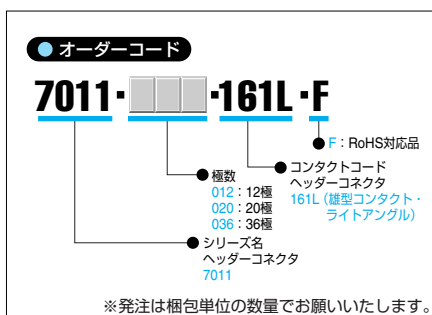

仕 様

- インシュレータ材質: ポリプロピレンテレフタレート (ガラス繊維入り) UL94V-0 材
 - コンタクト材質: 銅合金
 - コンタクト仕上: ニッケルメッキ下地
金メッキ仕上
- (7010、7030 との組み合わせによる)
- 定 格 電 流: 5 A
 - 接 触 抵 抗: 16mΩ 以下
 - 耐 電 圧: AC2000V, 1分間
 - 絶 縁 抵 抗: DC500V,
5000MΩ 以上
 - 挿 入 力: 1ペア最大454g以下
 - 抜 去 力: 1ペア最小57g以上

* RoHSに対応しています。

基板設計要領 (コネクタ搭載面)

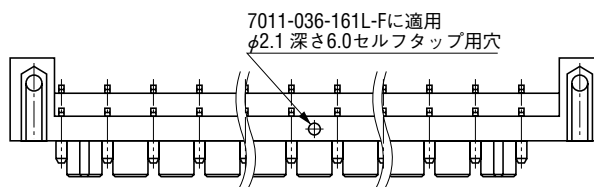
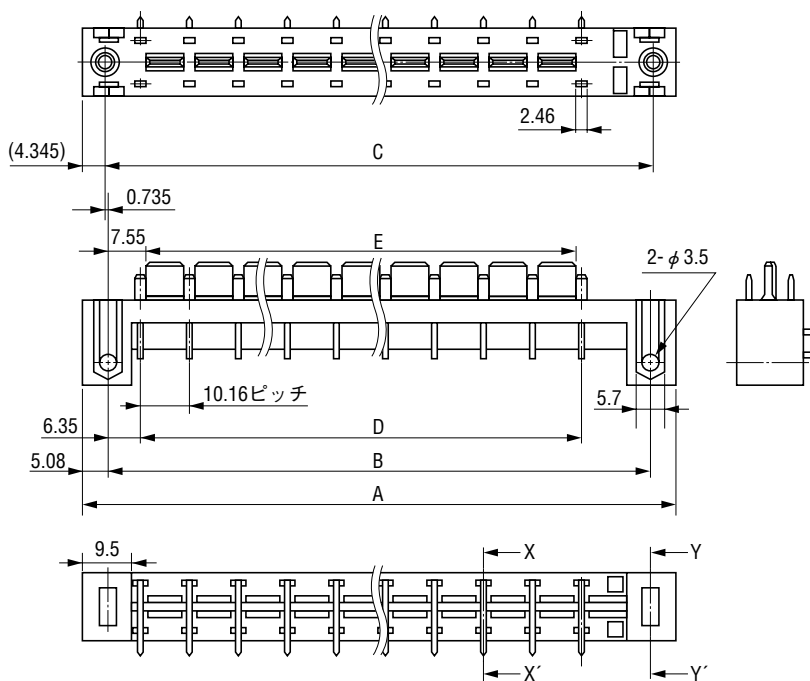
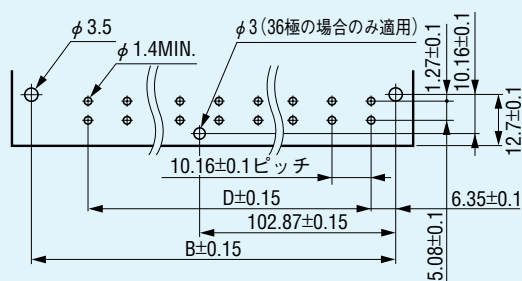

X-X' 断面図

Y-Y' 断面図

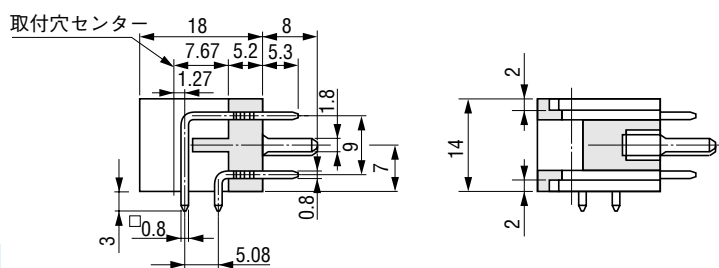

梱包形態
その他

■品名一覧/寸法表 (単位: mm)

極数	品 名	A	B	C	D	E	梱包単位
12	7011-012-161L-F	81.08	71.12	72.39	50.80	48.50	90
20	7011-020-161L-F	121.72	111.76	113.03	91.44	89.14	60
36	7011-036-161L-F	203.00	193.04	194.31	172.72	170.42	30

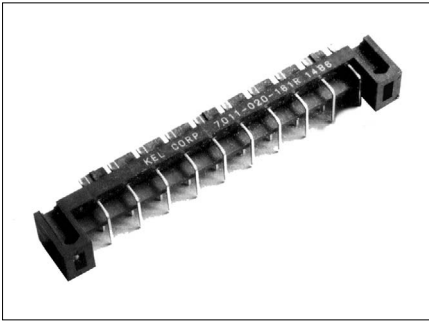

オーダーコード

7011- -161R-F

- F: RoHS対応品
- 極数: 12種 (012: 12極, 020: 20極, 036: 36極)
- シリーズ名: ヘッダーコネクタ 7011
- コンタクトコード: ヘッダーコネクタ 161R (雄型コンタクト・ライトアングル)

※発注は梱包単位の数量でお願いいたします。

単位: mm

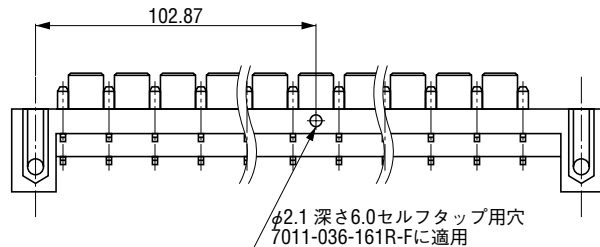
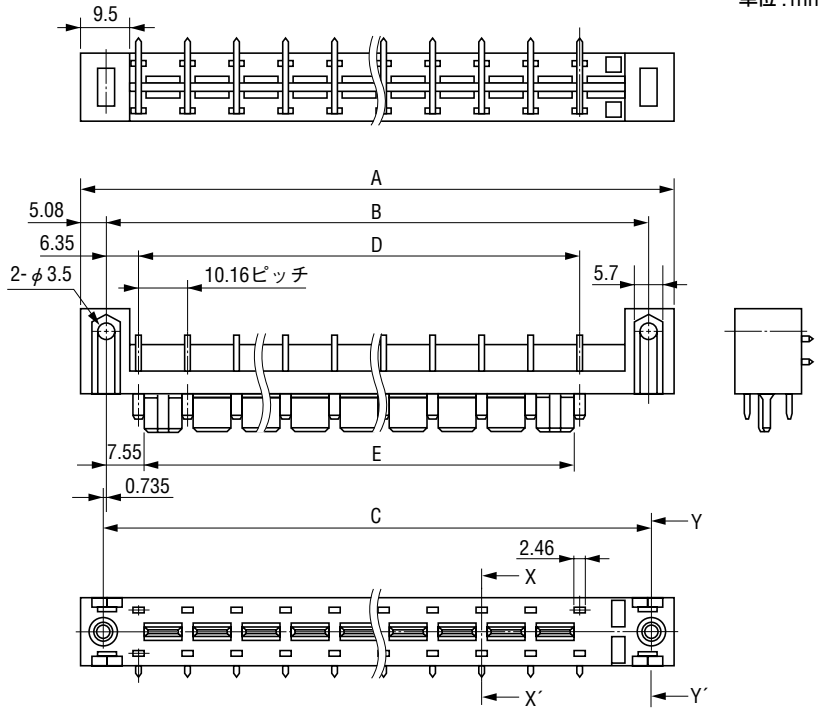

仕 様

- インシュレータ材質: ポリブチレンテレフタレート (ガラス繊維入り) UL94V-0 材
 - コンタクト材質: 銅合金
 - コンタクト仕上: ニッケルメッキ下地 金メッキ仕上
- (7010、7030との組み合わせによる)
- 定 格 電 流: 5 A
 - 接 触 抵 抗: 16mΩ以下
 - 耐 電 圧: AC2000V, 1分間
 - 絶 縁 抵 抗: DC500V, 5000MΩ以上
 - 挿 入 力: 1ペア最大454g以下
 - 抜 去 力: 1ペア最小57g以上

* RoHSに対応しています。

X-X' 断面図

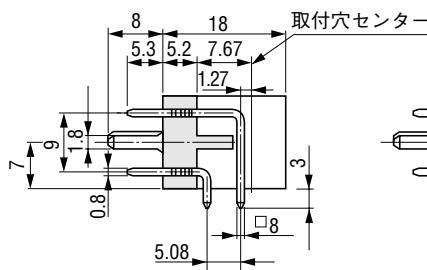

Y-Y' 断面図

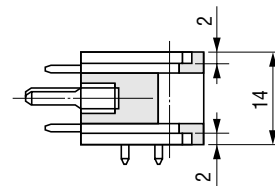

基板設計要領 (コネクタ搭載面)

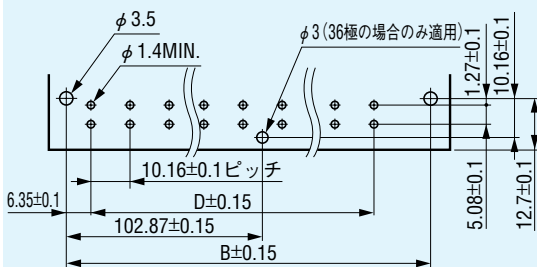

梱包形態
その他

■品名一覧/寸法表 (単位: mm)

極数	品 名	A	B	C	D	E	梱包単位
12	7011-012-161R-F	81.08	71.12	72.39	50.80	48.50	90
20	7011-020-161R-F	121.72	111.76	113.03	91.44	89.14	60
36	7011-036-161R-F	203.00	193.04	194.31	172.72	170.42	30

単位 : mm

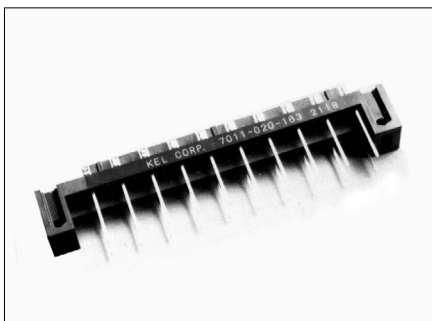

● オーダーコード

7011--163-F

- 種数
 - 012 : 12極
 - 020 : 20極
 - 036 : 36極
- シリーズ名
ヘッダーコネクタ
7011
- F : RoHS対応品
- コンタクトコード
ヘッダーコネクタ
163 (雄型コンタクト・ストレート)

※発注は梱包単位の数値でお願いいたします。

仕 様

- インシュレータ材質 : ポリブチレンテレフタレート (ガラス繊維入り) UL94V-0 材
- コンタクト材質 : 銅合金
- コンタクト仕上 : ニッケルメッキ下地
金メッキ仕上
- 定 格 電 流 : 5 A
- 接 触 抵 抗 : 16mΩ以下
- 耐 電 圧 : AC2000V, 1分間
- 絶 縁 抵 抗 : DC500V,
5000MΩ以上
- 挿 入 力 : 1ペア最大454g以下
- 抜 去 力 : 1ペア最小57g以上

* RoHSに対応しています。

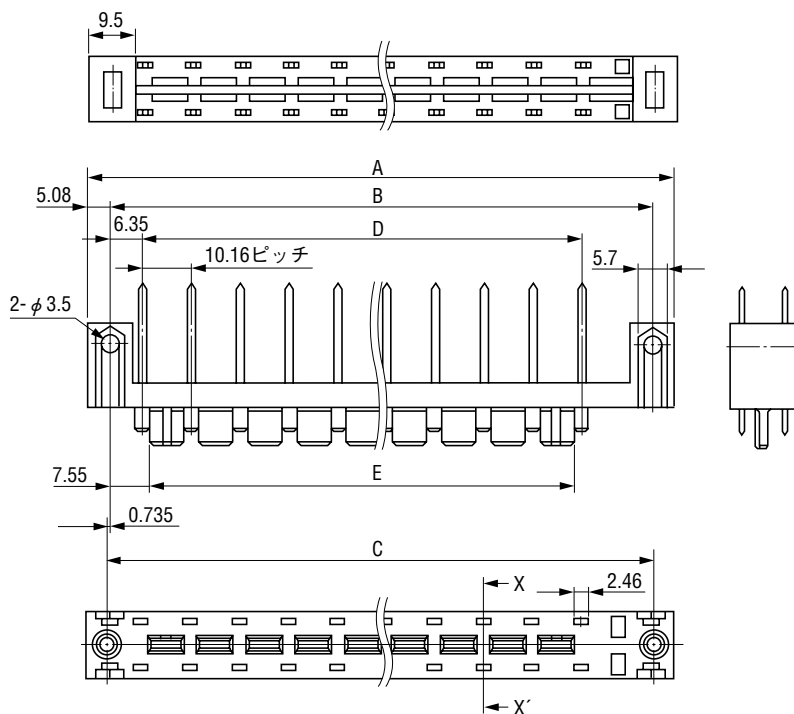

X-X' 断面図

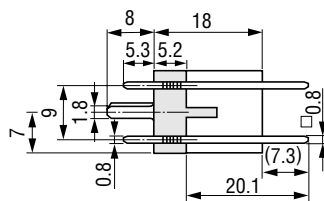

基板設計要領 (コネクタ搭載面)

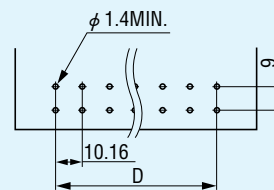

梱包形態

その他

■品名一覧/寸法表 (単位: mm)

極数	品 名	A	B	C	D	E	梱包単位
12	7011-012-163-F	81.08	71.12	72.39	50.80	48.50	50
20	7011-020-163-F	121.72	111.76	113.03	91.44	89.14	30
36	7011-036-163-F	203.00	193.04	194.31	172.72	170.42	20

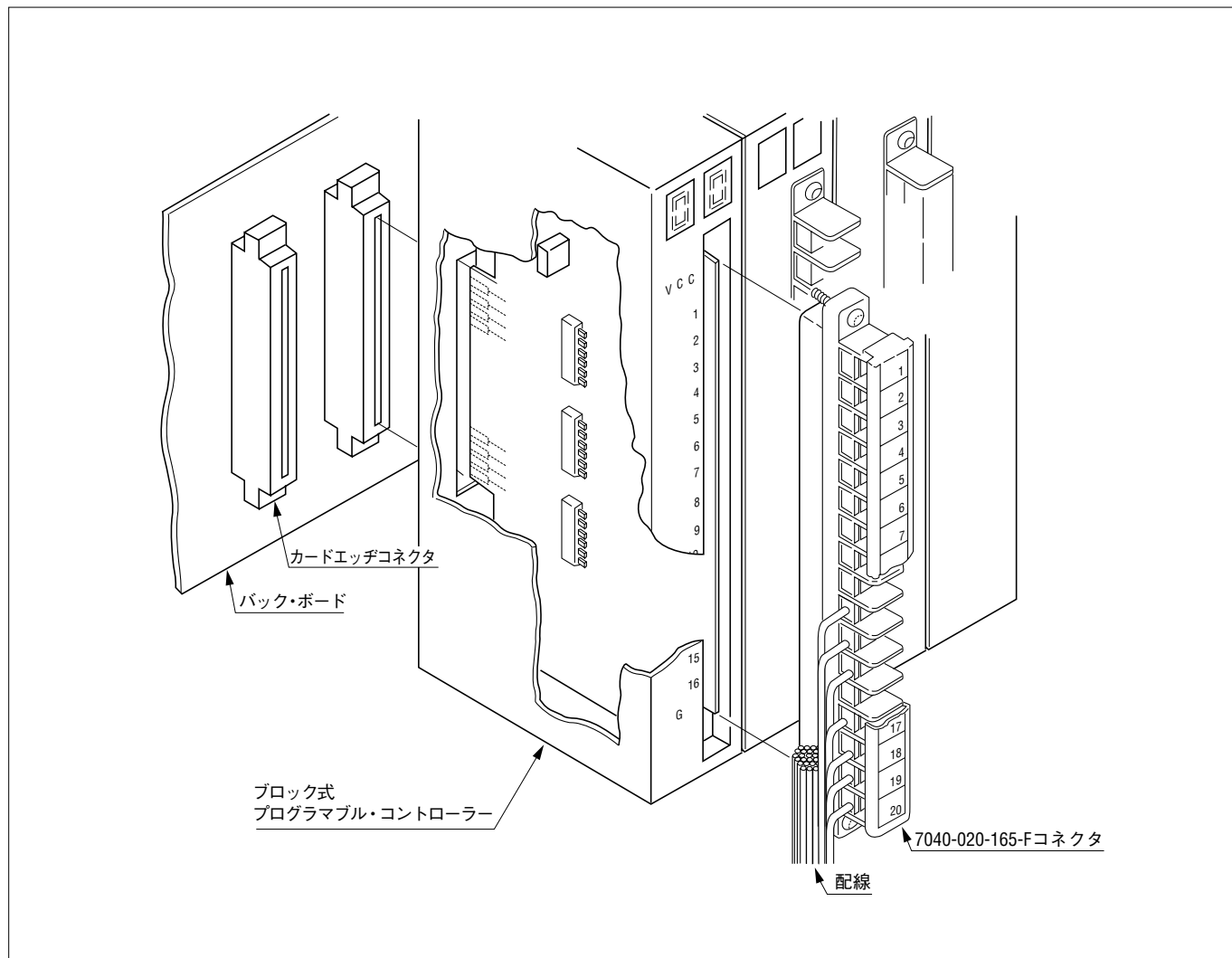

■7000シリーズの種類と組み合わせ

		ヘッダー (基板側)	
		7011-□□□-161 R-F・L-F	
		7011-□□□-163-F	
レセプタクル (端子側)			
7010-□□□-160-F	○	○	
7030-□□□-160-F	○	○	