



# PUSH-PULL CONNECTORS

## CONNECTEURS PUSH-PULL



Aeronautics  
Aéronautique  
Defence  
Défense

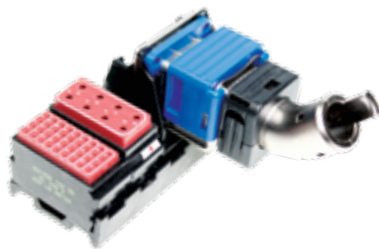

CATALOGUE 12/17 - V2.0



# Amphenol Air LB

Your Satisfaction. Everyday. Everywhere.

# SOMMAIRE

## TABLE OF CONTENTS



<b>CONNECTEURS MODULAIRES 3559 - ABS 1152 - BACC65BP - BACC65BR</b>	<b>5</b>	<b>3559 MODULAR CONNECTORS - ABS 1152 - BACC65BP - BACC65BR</b>	<b>5</b>
Présentation	6	Presentation	5
Caractéristiques techniques	6	Technical data	5
Fiche	7	Plug	5
Embase standard	7	Standard receptacle	5
Embase à collerette	7	Flanged receptacle	5
Accessoires	8	Accessories	5
Plans de perçage	8	Panel cutout	5
Référentiel	9	Part number table	5
<b>CONNECTEURS SIM MONO MODULE - EN4165</b>	<b>11</b>	<b>MONO MODULE SIM CONNECTORS EN4165</b>	<b>11</b>
Présentation	12	Presentation	11
Caractéristiques techniques	13	Technical data	11
Système de référence	14	Part numbering system	11
Synoptique connecteur SIM mono module	16	Mono module connector synoptic	11
Fiche	17	Plug	11
Embases à collerette	17	Flanged receptacles	11
Embase longue à fixation 3 points	18	3 pins clip on long receptacle	11
Accessoires	18	Accessories	11
Cotes d'accouplement	22	Mating dimensions	11
Détrompage et plan de perçage du panneau	23	Polarization and panel cutout	11
Référentiel	24	Part number table	11
<b>CONNECTEURS 3357 - ABS 1019</b>	<b>25</b>	<b>3357 CONNECTORS - ABS 1019</b>	<b>25</b>
Présentation	26	Presentation	25
Caractéristiques techniques	26	Technical data	25
Fiches	27	Plugs	25
Embases	28	Receptacles	25
Accessoires	29	Accessories	25
Plans de perçage	30	Panel cutout	25
Référentiel	30	Part number table	25
<b>CONNECTEURS 1720 - ABS 0364</b>	<b>31</b>	<b>1720 CONNECTORS - ABS 0364</b>	<b>31</b>
Présentation	32	Presentation	31
Caractéristiques techniques	32	Technical data	31
Fiche	33	Plug	31
Embase	33	Receptacle	31
Arrangements	33	Layouts	31
Accessoires	34	Accessories	31
Plan de perçage	34	Panel cutout	31
Référentiel	34	Part number table	31
<b>MODULES ET CONTACTS</b>	<b>35</b>	<b>MODULES AND CONTACTS</b>	<b>35</b>
<b>MODULES ET CONTACTS POUR CONNECTEURS MODULAIRES 3559 ET SIM</b>	<b>37</b>	<b>MODULES AND CONTACTS FOR 3559 AND SIM MODULAR CONNECTORS</b>	<b>37</b>
Présentation	38	Presentation	37
Système de référence	39	Part numbering system	37
Modules pour contacts à sertir	40	Modules for crimped contacts	37
Modules pour contacts optiques	41	Modules for fiber optics termini	37
Modules RJ 45 Ethernet	43	Modules RJ 45 Ethernet	37
Modules Gigabit / Arinc 800	47	Gigabit modules / Arinc 800	37
Modules de masse	48	Grounding modules	37
Modules shuntés	49	Shunt modules	37
Contacts à sertir	50	Crimped contacts	37
Obtrateurs d'étanchéité et faux contacts	51	Sealing plugs and dummy contacts	37
Contacts à piquer sur C.I.	51	PCB contacts	37
Contacts à piquer sur C.I. démontables par l'avant	53	Front removable PCB contacts	37
Implantation C.I.	54	PCB layout	37
Modules équipés de contacts à wrapper	54	Modules with wire wrap contacts	37
<b>MODULES ET CONTACTS POUR CONNECTEURS 3357</b>	<b>55</b>	<b>MODULES AND CONTACTS FOR 3357 CONNECTORS</b>	<b>55</b>
<b>MODULES ET CONTACTS POUR CONNECTEURS 1720</b>	<b>57</b>	<b>MODULES AND CONTACTS FOR 1720 CONNECTORS</b>	<b>57</b>
Référentiel	59	Part number table	57

# SOMMAIRE

## TABLE OF CONTENTS



<b>OUTILS</b>	<b>65</b>	<b>TOOLS</b>	<b>65</b>
Outils pour contacts	66	Tools for contacts	66
Outils pour modules	67	Tools for modules	67
<b>PROCÉDURES</b>	<b>69</b>	<b>INSTRUCTIONS</b>	<b>69</b>
<b>PROCÉDURES POUR CONNECTEUR 3559</b>	<b>71</b>	<b>INSTRUCTIONS FOR 3559 CONNECTOR</b>	<b>71</b>
Insertion des modules dans le connecteur	72	Modules insertion in the connector	72
Extraction des modules dans le connecteur	72	Modules extraction in the connector	72
Montage sur structure avec vis	73	Panel mounting with screw	73
Montage sur structure de l'embase 3 points	73	3 pin clip on receptacle panel mounting	73
Accouplement fiche/embase	74	Plug/receptacle coupling	74
<b>PROCÉDURES POUR CONNECTEUR SIM MONOMODULE</b>	<b>75</b>	<b>INSTRUCTIONS FOR MONOMODULE SIM CONNECTOR</b>	<b>75</b>
Procédure d'insertion des modules dans le connecteur	76	Instructions for modules insertion in the connector	76
Procédure d'insertion des modules MPO dans le connecteur	76	Instructions for MPO modules insertion in the connector	76
Procédure d'extraction des modules du connecteur	77	Instructions for modules extraction from the connector	77
Procédure d'extraction des modules MPO du connecteur	77	Instructions for MPO modules extraction from the connector	77
Procédure de montage DES CAPOTS	78	Backshell assembly instructions	78
Procédure de montage sur structure avec vis	79	Panel mounting with screw instructions	79
Procédure de montage sur structure avec contre plaque de fixation	79	Panel mounting with nut plate instructions	79
Procédure de montage sur structure de l'embase 3 points	80	3 pin clip on receptacle panel mounting instructions	80
Montage sur rail	80	Rail mounting instructions	80
Accouplement fiche/embase	80	Plug/receptacle mating	80
<b>PROCÉDURES DE CÂBLAGE</b>	<b>81</b>	<b>WIRING INSTRUCTIONS</b>	<b>81</b>
Câblage des contacts électriques	82	Wiring for electrical contactsS	82
Insertion/extraction des contacts optiques Elio®	84	Insertion/extraction for Elio® optical termini	84
<b>RÉFÉRENTIEL GÉNÉRAL</b>	<b>85</b>	<b>GENERAL PART NUMBER TABLE</b>	<b>85</b>



# PUSH-PULL CONNECTORS

## CONNECTEURS PUSH-PULL

3559 modular connectors -  
ABS 1152 - BACC65BP - BACC65BR  
Connecteurs modulaires 3559 -  
ABS 1152 - BACC65BP - BACC65BR



CATALOGUE 12/17 - V2.0



**Amphenol Air LB**  
Your Satisfaction. Everyday. Everywhere.

# PRÉSENTATION

# PRESENTATION

## LE CONNECTEUR MODULAIRE 3559

Le connecteur 3559 est normalisé AIRBUS ABS 1152, BACC65.

### IDENTIFICATION CONNECTEUR

- marque : **A.Air LB**  
 - période de fabrication : **\*\* - \*\***  
   année \_\_\_\_\_  
   semaine \_\_\_\_\_

## LES MODULES

Le Connecteur Modulaire 3559 est compatible avec les modules EN4165 (voir page 37). Les modules sont en thermoplastique et élastomère silicone surmoulé. Ils sont conçus pour recevoir de la puissance, du signal, des contacts Quadrax, coaxiaux ou triaxiaux, mais également de la fibre optique, du RJ45 Ethernet®, ...

## LES CONTACTS

Les contacts à sertir mâles (M) et femelles (F) sont conformes aux normes SAE-AS39029 et/ou EN3155, et disponibles de la taille 23 à 8. Côté interface, l'étanchéité est assurée par le joint interfacial surmoulé dans les modules mâles.

# CARACTÉRISTIQUES TECHNIQUES

# TECHNICAL DATA

## MÉCANIQUE

Matière Boîtier : Thermoplastique  
 Isolant module : Silicone  
 Contact : Alliage cuivreux  
 Protection contact : Or sur Nickel  
 Vibrations : 10 à 3000 Hz - 20 g 4h/axe, dans les 3 axes avec 25% à -55°C, 25% à +175°C, 50% à température ambiante  
 Chocs : 50 g 1/2 sinus, 11 ms (6 chocs par direction)  
 Rétention des modules dans le boîtier : 25,4 daN  
 Rétention des contacts dans l'isolant :

# Contacts	23	22	20	16	12	8
daN	4,4	6	11	11	11	11

Endurance mécanique : 100 cycles complets de verrouillage/déverrouillage

## CLIMATIQUE

Température d'utilisation : -55° à +175° C  
 Humidité : 56 jours à 40°C et 93% HR  
 Brouillard salin : 48 heures

## ÉTANCHÉITÉ

Intervaleole : suivant EN 2591 Essai 324 pression ≤ 147 hPa  
 Traversée : fuite ≤ à 4 cm<sup>3</sup>/h sous une pression différent. de 1 bar  
 Interfaciale : suivant EN 2591 Essai 314 pression ≤ 147 hPa

## ÉLECTRIQUE

Résistance d'isolement : ≥ à 5000 MΩ

# Contacts	23	22	20	16	12	8	8
Tension de tenue	1500 V eff. 50 Hz		1800 V eff. 50 Hz				
Intensité max. (A)	5	7,5	13	23	46	80	

## RÉSISTANCE AUX FLUIDES

Fuel, fluides hydrauliques, lubrifiants, produits nettoyants, fluides dégivants, liquides de refroidissement

## THE 3559 MODULAR CONNECTOR

The 3559 connector is qualified as per AIRBUS ABS 1152, BACC65.

### CONNECTOR IDENTIFICATION

- manufacturer: **A.Air LB**  
 - manufacturing date: **\*\* - \*\***  
   year \_\_\_\_\_  
   week \_\_\_\_\_

## THE MODULES

The 3559 Modular Connector is available with EN4165 modules (see on page 37). Identically sized Modules / inserts do accept Signal, Power, Quadrax, Coaxial, Triaxial contacts as well as Optical termini, RJ45 Ethernet®, ...

## THE CONTACTS

(M) pin and (F) socket crimp contacts are complies with SAE-AS39029 and EN3155 standards, and available in sizes from 23 to 8. On the mating side, sealing is ensured by the overmoulded elastomer on the pin modules.

## MECHANICAL

Material Shell : Thermoplastic  
 Module insulator : Silicone  
 Contact : Copper alloy  
 Plating contact : Gold over Nickel  
 Vibrations : 10 to 3000 Hz - 20 g 4h/axis, in 3 axis with 25% at -55°C, 25% at +175°C, 50% at ambient temperature  
 Shocks : 50 g 1/2 sinus, 1 ms (6 shocks by direction)  
 Modules retention in shell : 25,4 daN  
 Contact retention in insulator :

# Contacts	23	22	20	16	12	8
daN	4,4	6	11	11	11	11

Mechanical endurance: 100 full mating / unmating cycles

## ENVIRONMENT

Operating temperature : -55° to +175° C  
 Humidity : 56 days at 40°C and 93% HR  
 Salt spray : 48 hours

## SEALING

Intercavity : according to EN 2591 test 324 pressure ≤ 147 hPa  
 Crossing : a leak ≤ to 4cm<sup>3</sup>/h under differential pressure of 1 bar  
 Interfacial : according to EN 2591 test 314 pressure ≤ 147 hPa

## ELECTRICAL

Insulation resistance: ≥ to 5000 MΩ

# Contacts	23	22	20	16	12	8	8
Withstanding voltage	1500 V eff. 50 Hz		1800 V eff. 50 Hz				
Max. Current Rating (A)	5	7,5	13	23	46	80	

## FLUID RESISTANCE

Fuels, hydraulic fluids, oils, cleaning fluids, de-icing fluids, cooling fluids

# FICHE PLUG



Réf. / P/N : **3559 8001 000**  
**3559 8001 787** (BACC65BP1)

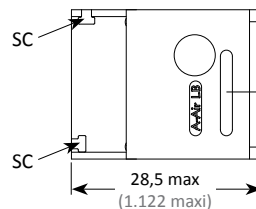
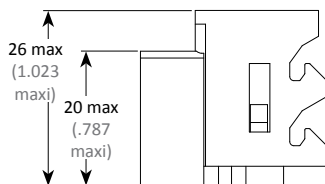
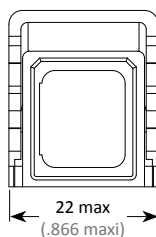

Marquage / Marking :

**3559 8001 000**  
ou / or  
**BACC65BP1**

SC : logement pour serre-câbles.  
Modules & contacts disponibles en page 37.

SC: cable clamp groove.  
Modules & contacts available on page 37.

# EMBASE STANDARD STANDARD RECEPTACLE



Réf. / P/N : **3559 8000 000**  
**3559 8000 787** (BACC65BR1)

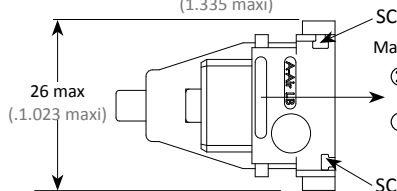
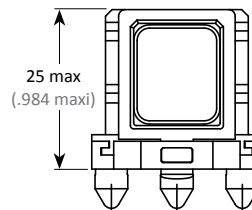
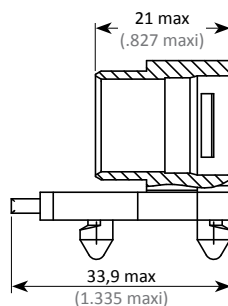

Marquage / Marking :

**3559 8000 000**  
ou / or  
**BACC65BR1**

SC : logement pour serre-câbles.  
Modules & contacts disponibles en page 37.

SC: cable clamp groove.  
Modules & contacts available on page 37.

# EMBASE À COLLERETTE FLANGED RECEPTACLE



Réf. / P/N : **3559 8002 000**

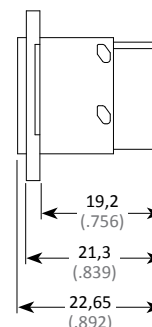
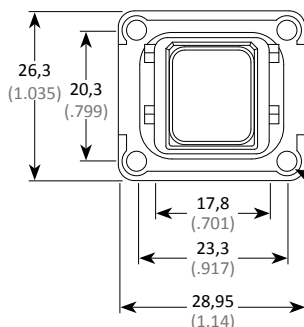

Modules & contacts disponibles en page 37.

Modules & contacts available on page 37.

# ACCESSOIRES ACCESSORIES

3559 MODULAR CONNECTORS - ABS 1152 / CONNECTEURS MODULAIRES 3559 - ABS 1152

## ■ CAPOT DE PROTECTION POUR EMBASE

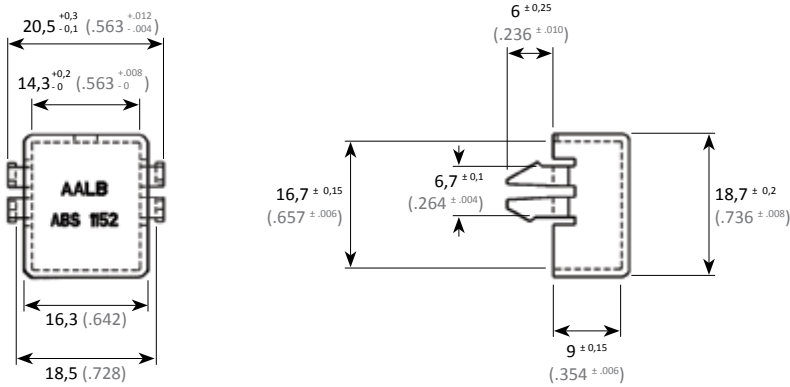

## ■ PROTECTIVE CAP FOR RECEPTACLE

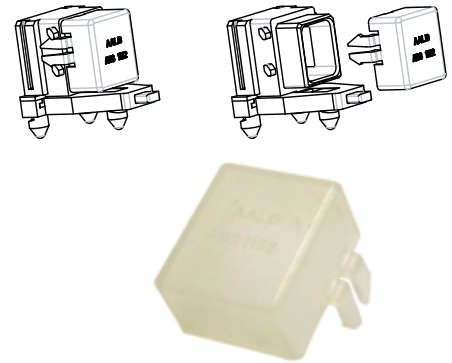

Réf. / P/N : 3559 0004 341

## ■ SERRE-CÂBLES

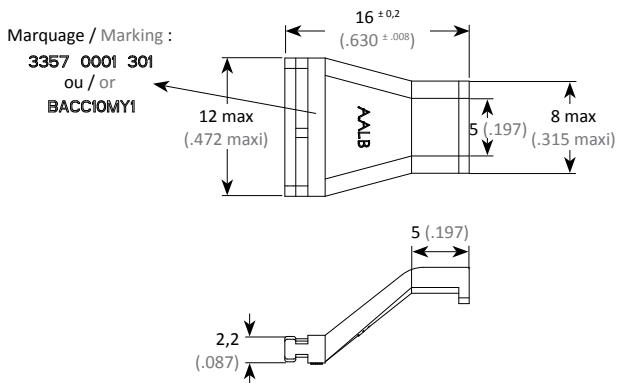

## ■ CABLE CLAMP



Réf. / P/N : 3357 0001 301 (ABS1019-005A)  
3357 0001 787 (BACC10MY1)

## ■ JOINT DE PANNEAU

## ■ PANEL SEALING



Réf. / P/N : SIM 2 S 2 A72

## PLANS DE PERÇAGE PANEL CUTOUT

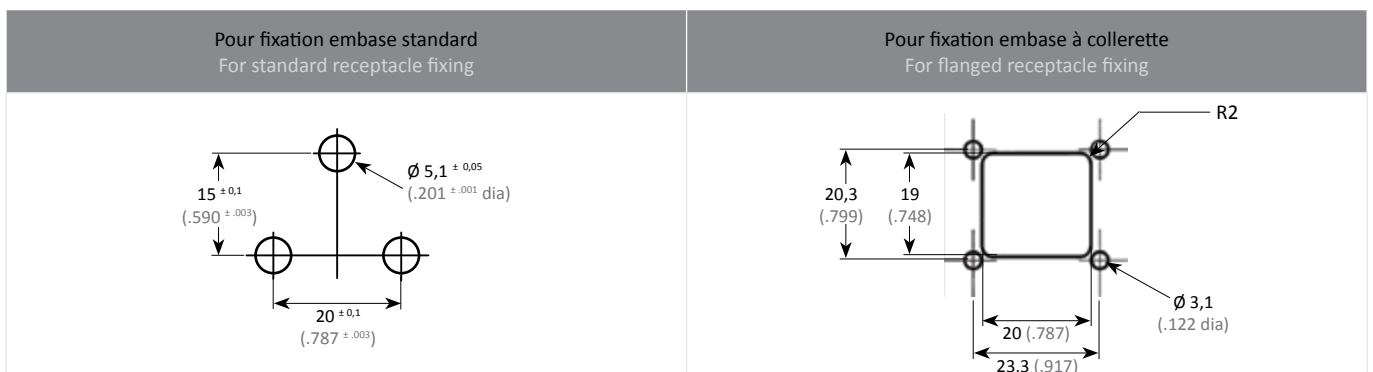



# RÉFÉRENTIEL

## PART NUMBER TABLE

Réf. Air LB Air LB P/N	Description	Description	Equivalence norme Standard	Masse Weight	Page
33570001301	Serre-câbles	Cable clamp	ABS1019-005A	0,5 g	8
33570001787	Serre-câbles	Cable clamp	BACC10MY1	0,5 g	8
35598000000	Embase standard	Standard receptacle		8,0 g	7
35598000787	Embase standard	Standard receptacle	BACC65BR1	8,0 g	7
35598001000	Fiche	Plug		8,0 g	7
35598001787	Fiche	Plug	BACC65BP1	8,0 g	7
35598002000	Embase à collerette	Flanged receptacle		4,43 g	7
35590004341	Capot de protection 3559	3559 protection cap	ABS1152-005	1,5 g	8
35599108000	Embase équipée du module SIM E0936 P	Receptacle fitted with SIM E0936 P	ABS1152-004AMC		7
35599109000	Embase équipée du module SIM E0936 S	Receptacle fitted with SIM E0936 S	ABS1152-004AFC		7
35599110000	Fiche équipée du module SIM E0936 P	Plug fitted with SIM E0936 P	ABS1152-003AMC		7
35599111000	Fiche équipée du module SIM E0936 S	Plug fitted with SIM E0936 S	ABS1152-003AFC		7
35599112000	Embase équipée du module SIM E0910 P	Receptacle fitted with SIM E0910 P	ABS1152-004CMC		7
35599113000	Embase équipée du module SIM E0910 S	Receptacle fitted with SIM E0910 S	ABS1152-004CFC		7
35599114000	Fiche équipée du module SIM E0910 P	Plug fitted with SIM E0910 P	ABS1152-003CMC		7
35599115000	Fiche équipée du module SIM E0910 S	Plug fitted with SIM E0910 S	ABS1152-003CFC		7
35599116000	Embase équipée du module SIM E0912 P	Receptacle fitted with SIM E0912 P	ABS1152-004BMC		7
35599117000	Embase équipée du module SIM E0912 S	Receptacle fitted with SIM E0912 S	ABS1152-004BFC		7
35599118000	Fiche équipée du module SIM E0912 P	Plug fitted with SIM E0912 P	ABS1152-003BMC		7
35599119000	Fiche équipée du module SIM E0912 S	Plug fitted with SIM E0912 S	ABS1152-003BFC		7
35599120000	Embase équipée du module SIM E2022 S N	Receptacle fitted with SIM E2022 S N			7
35599121000	Embase équipée du module SIM E2022 P N	Receptacle fitted with SIM E2022 P N			7
35599122000	Embase équipée du module SIM E1220 S N	Receptacle fitted with SIM E1220 S N			7
35599123000	Embase équipée du module SIM E1220 P N	Receptacle fitted with SIM E1220 P N			7
35599124000	Embase équipée du module SIM E0816 S N	Receptacle fitted with SIM E0816 S N			7
35599125000	Embase équipée du module SIM E0816 P N	Receptacle fitted with SIM E0816 P N			7
35599127000	Embase équipée du module SIM E0412 S N	Receptacle fitted with SIM E0412 S N			7
35599128000	Embase équipée du module SIM E0412 P N	Receptacle fitted with SIM E0412 P N			7
35599130000	Embase équipée du module SIM E0108 S N	Receptacle fitted with SIM E0108 S N			7
35599131000	Embase équipée du module SIM E0108 P N	Receptacle fitted with SIM E0108 P N			7
35599134000	Fiche équipée du module SIM E2022 S N	Plug fitted with SIM E2022 S N			7
35599135000	Fiche équipée du module SIM E2022 P N	Plug fitted with SIM E2022 P N			7
35599136000	Fiche équipée du module SIM E1220 S N	Plug fitted with SIM E1220 S N			7
35599137000	Fiche équipée du module SIM E1220 P N	Plug fitted with SIM E1220 P N			7
35599138000	Fiche équipée du module SIM E0816 S N	Plug fitted with SIM E0816 S N			7
35599139000	Fiche équipée du module SIM E0816 P N	Plug fitted with SIM E0816 P N			7
35599141000	Fiche équipée du module SIM E0412 S N	Plug fitted with SIM E0412 S N			7
35599142000	Fiche équipée du module SIM E0412 P N	Plug fitted with SIM E0412 P N			7
35599144000	Fiche équipée du module SIM E0108 S N	Plug fitted with SIM E0108 S N			7
35599145000	Fiche équipée du module SIM E0108 P N	Plug fitted with SIM E0108 P N			7
SIM2S2A72	Joint de panneau	Panel sealing		0,31 g	8



# PUSH-PULL CONNECTORS

## CONNECTEURS PUSH-PULL

MONO MODULE SIM CONNECTORS - EN4165 / CONNECTEURS SIM MONO MODULE - EN4165

### Mono module SIM connectors

## EN4165

### Connecteurs SIM mono module - EN4165

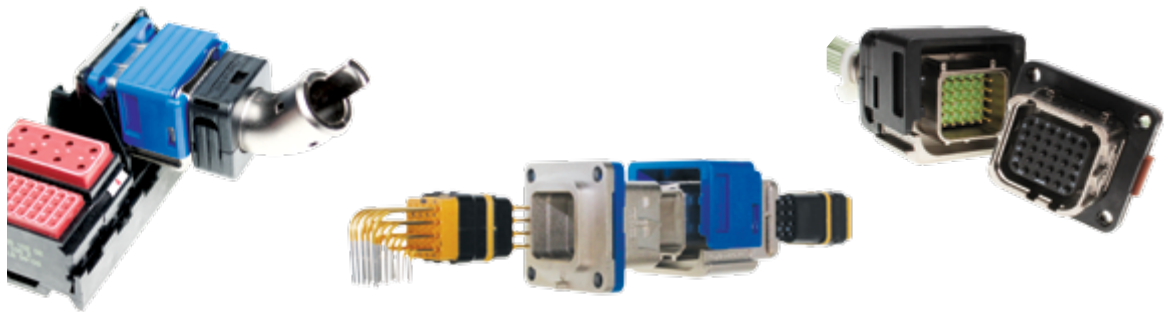

CATALOGUE 12/17 - V2.0



# Amphenol Air LB

Your Satisfaction. Everyday. Everywhere.

# PRÉSENTATION

## PRESENTATION

### ■ LE CONNECTEUR SIM MONO MODULE

SIM Mono Module est un Connecteur Rectangulaire Modulaire développé pour des interconnexions compactes, performantes et faciles de mise en oeuvre.

La série SIM mono module est principalement étudiée pour les applications aéronautiques commerciales, CSS ou IFE.

Les connecteurs SIM mono module sont revêtus d'un traitement de surface nickelé assurant une continuité électrique et une efficacité de blindage entre la fiche, l'embase, les accessoires et les blindages des câbles utilisés.

La gamme SIM Mono module propose un système de détrompage à l'accouplement, de A à G, et identifié par un code couleur (plaquettes de couleur pour l'embase et rampe de verrouillage en couleur).

De plus, les connecteurs SIM mono module sont modulaires et bénéficient d'une simplicité accrue quant à l'installation, l'accouplement, la maintenance et/ou la réparation.

La gamme des connecteurs SIM mono module est une extension de la gamme déjà existante de connecteurs rectangulaires modulaires reconnue AECMA / EN 4165 et a été développée en conformité avec les exigences du comité ARINC 809.

### ■ LES MODULES

Le SIM Monomodule est compatible avec les modules EN4165 (voir page 37). Les modules sont en thermoplastique et élastomère silicone surmoulé. Ils sont conçus pour recevoir de la puissance, du signal, des contacts coax, twinax, triax ou quadrax, mais également de la fibre optique et du RJ45 Ethernet®.

Les modules mâles sont équipés d'un joint interfacial et d'un grommet, les modules femelles d'un grommet. Une fois montés dans les connecteurs Mono modules et accouplés, ils garantissent l'étanchéité de la connexion.

Ils sont munis d'un système de détrompage (voir page 38) compatible avec tous les détrompages du Connecteur SIM Mono Module.

Ils se montent par l'arrière des embases ou des fiches (voir procédure page 76), peuvent être insérés manuellement mais doivent être extraits à l'aide de l'outil approprié (voir page 66).

### ■ LES CONTACTS

Les contacts à sertir mâles (P) et femelles (S) sont conformes aux normes SAE-AS39029 et/ou EN3155, et disponibles de la taille 23 à 8.

L'insertion des contacts s'effectue côté grommet (voir page 82-83). L'étanchéité sur le câble est assurée par trois barrières élastiques.

Côté interface, l'étanchéité est assurée par le joint interfacial surmoulé dans les modules mâles.

### ■ THE SIM MONO MODULE CONNECTOR

SIM Mono Module is a Rectangular and Modular connector, Performant and Easy to use.

SIM mono module series is primarily designed for applications related to Commercial Aviation : Cabin Service Systems and In Flight Entertainment systems.

SIM mono module series is electroless nickel plated providing electrical continuity and shielding effectiveness between plug, receptacle, backshell and shielding braid of the cable.

The coupling polarization, from A to G, is ensured by the mean of polarization keys and a color coding range (colored coding plates for receptacles and colored locking tabs for plugs).

The modular design of the SIM mono module series makes it simple to terminate, assemble, install, maintain and repair, while reducing the inventory of components and parts to the minimum.

SIM mono module is an extension of the already existing, durable, and well proven AECMA / EN 4165 modular, rectangular series, and was designed according to the ARINC 809 committee recommendations.

### ■ THE MODULES

The Monomodule SIM is available with EN4165 modules (see on page 37). Identically sized Modules / inserts do accept Signal, Power, coax, twinax, triax or quadrax contacts as well as Optical termini and RJ45 Ethernet®.

The SIM mono module connectors are sealed when mated: Male modules feature interfacial and grommet seal, female modules a grommet.

The modules include a polarization system (see on page 38) according with the connector polarizations.

Modules are inserted by the rear of receptacles and plugs (see instructions on page 76), can be manually inserted in the shell cavities, but have to be extracted with a specific tool (see on page 66).

### ■ THE CONTACTS

(P) pin and (S) socket crimp contacts are complies with SAE-AS39029 and EN3155 standards, and available in sizes from 23 to 8.

Contacts are inserted through the grommet surface (see on page 82-83). In the grommet are three elastic barriers ensuring excellent sealing onto the cable.

On the mating side, sealing is ensured by the overmoulded elastomer on the pin modules.

# CARACTÉRISTIQUES TECHNIQUES

## TECHNICAL DATA

### MÉCANIQUE

Boîtier

Matière : Composite  
Protection : Nickel

Rétention des modules dans le boîtier : 25,4 daN

Rétention des contacts dans l'isolant :

# Contacts	23	22	20	16	12	8
daN	4,4	6,7	11	11	11	11

Endurance : 500 cycles complets de verrouillage et déverrouillage

Vibrations : Aléatoires, fréquences de 10 à 2000 Hz, densité spectrale 0,4 g<sup>2</sup>/Hz, 8 h/axe

Chocs : 1 choc/direction de chaque axe, forme demi-sinusoïdale, amplitude 100 g<sub>r</sub>, durée 6 ms

### CLIMATIQUE

Température d'utilisation : -55° à +175° C permanent

Brouillard salin : 500h

### ÉTANCHÉITÉ

Interfaciale : suivant EN 2591 Essai 324 pression ≤ 11 hPa

Débit de fuite : fuite ≤ à 4 cm<sup>3</sup>/h sous une pression différentielle de 1 bar

Immersion basse pression : suivant EN 2591 Essai 314 pression ≤ 11 hPa

### ÉLECTRIQUE

Résistance d'isolement : ≥ à 5000 MΩ

# Contacts	23	22	20	16	12	8	8
Tension de tenue	1800 V eff. 50 Hz						
Intensité max. (A)	5	7,5	13	23	46	80	

### RÉSISTANCE AUX FLUIDES

Fuel, fluides hydrauliques, lubrifiants, produits nettoyants, fluides dégivrants, liquides de refroidissement

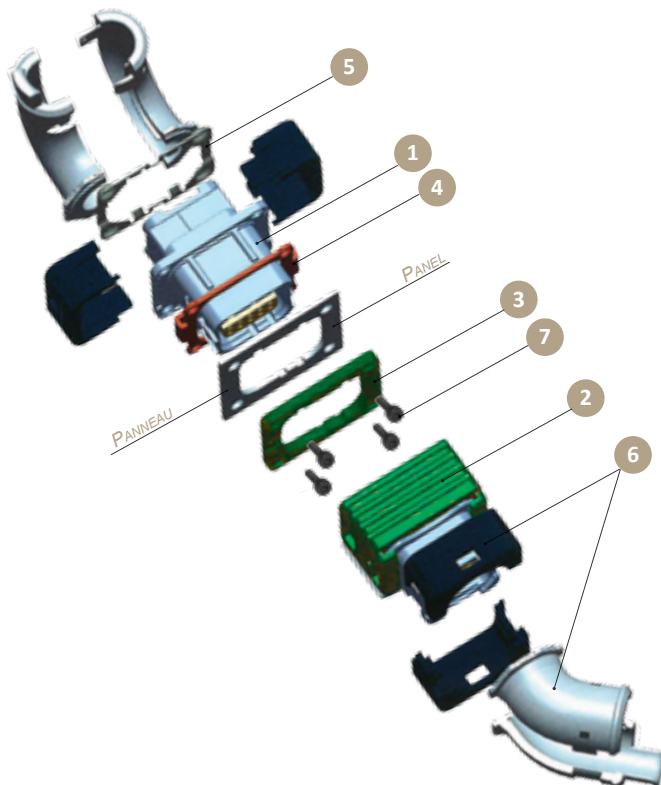

### LÉGENDE

- 1 - Embase
- 2 - Fiche
- 3 - Plaque de couleur
- 4 - Joint de panneau
- 5 - Contre plaque de fixation
- 6 - Accessoire arrière
- 7 - Vis (non fournies)

### CAPTION

- 1 - Receptacle
- 2 - Plug
- 3 - Color coding plate
- 4 - Panel sealing
- 5 - Nut plate
- 6 - Rear accessory
- 7 - Screw (not supplied)

### MECHANICAL

Shell

Material : Composite  
Plating : Nickel

Modules retention in shell : 25,4daN

Contacts retention in insert

# Contacts	23	22	20	16	12	8
daN	4,4	6,7	11	11	11	11

Endurance : 500 full mating / unmating cycles

Vibrations : Random frequency from 10 to 2000 Hz, spectral density 0.4 g<sup>2</sup>/Hz, 8 h/axis

Shocks : 1 shock/direction of each axis, half-sinusoidal form, amplitude 100 g<sub>r</sub>, duration 6 ms

### ENVIRONMENT

Operating temperature : -55°C to +175°C continuously

Salt spray : 500h

### SEALING

Interfacial : according to EN 2591 test 324 pressure ≤ 11 hPa

Air leakage : a leak ≤ to 4cm<sup>3</sup>/h under differential pressure of 1 bar

Immersion at low air pressure : according to EN 2591 test 314 pressure ≤ 11 hPa

### ELECTRICAL

Insulation resistance : ≥ to 5000 MΩ

# Contacts	23	22	20	16	12	8	8
Withstanding voltage	1800 V eff. 50 Hz						
Max. Current Rating (A)	5	7,5	13	23	46	80	

### FLUID RESISTANCE

Fuels, hydraulic fluids, oils, cleaning fluids, de-icing fluids, cooling fluids

# SYSTÈME DE RÉFÉRENCE PART NUMBERING SYSTEM

## CONNECTEURS

### PROTECTION

Métallisé (Nickel)

### TYPE DE BOÎTIERS

Fiche <sup>(1)</sup>  
Embase longue à collerette  
Embase courte à collerette  
Embase longue à fixation 3 points <sup>(1)</sup>

### DÉTROMPAGE À L'ACCOUPLMENT

Sans  
Type A  
Type B  
Type C  
Type D  
Type E  
Type F  
Type G  
Type N

### PLAQUE DE COULEUR

Sans  
Avec

### JOINT DE PANNEAU

Sans  
Avec joint non conducteur  
Avec joint conducteur

### CONTRE PLAQUE DE FIXATION

Sans  
Avec

### CAPE DE PROTECTION

Sans  
Avec cape ESD  
Avec cape standard

## CONNECTORS

### PLATING

Metallized (Nickel)

### SHELL TYPE

Plug <sup>(1)</sup>  
Long flanged receptacle  
Short flanged receptacle  
3 pins clip on long receptacle <sup>(1)</sup>

### COUPLING POLARIZATION

Without  
Type A  
Type B  
Type C  
Type D  
Type E  
Type F  
Type G  
Type N

### COLOR CODING PLATE

Without  
With

### PANEL SEALING

Without  
With non conductive sealing  
With conductive sealing

### NUT PLATE

Without  
With

### PROTECTION CAP

Without  
With ESD cap  
With standard cap

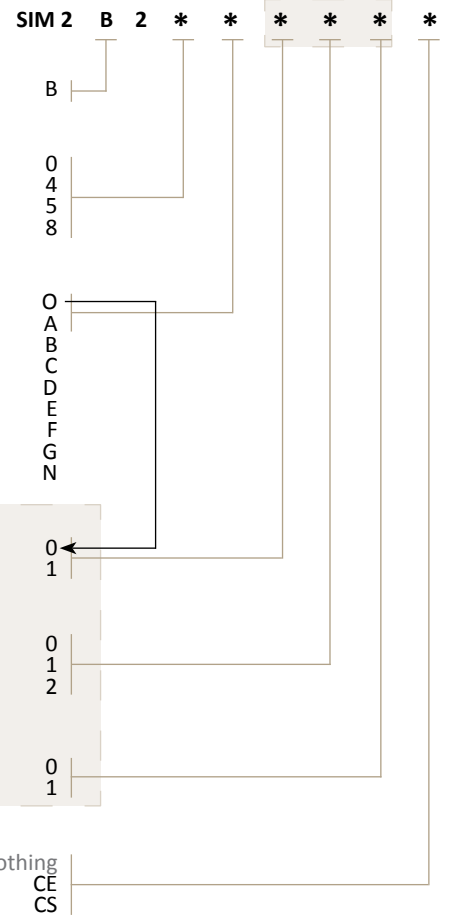

Options pour Embases uniquement \*  
Options for Receptacles only \*

<sup>(1)</sup> Pas d'option possible : mettre 000 en fin de référence

Note : Couleurs associées entre détrompage à l'accouplement et plaques.

<sup>(1)</sup> No option available : choose 000 at the end of the P/N

Nota : Associated colors between coupling polarization and plates.

## ■ ACCESSOIRES MÉTALLISÉS

Capot droit avec serre-câbles (standard)  
 Capot angle 45° avec serre-câbles (standard)  
 Capot angle 90° avec serre-câbles (standard)  
 Capot droit pour modules femelles #8 (standard)  
 Capot droit avec serre-câbles (à visser)  
 Capot angle 45° avec serre-câbles (à visser)  
 Capot angle 90° avec serre-câbles (à visser)  
 Capot droit pour modules femelles #8 (à visser)  
 Capot droit monobloc avec serre-câbles intégré (à visser)  
 Bouchon de vol Fiche pour Embase

## ■ METALLIZED ACCESSORIES

Straight backshell with cable tie (standard)  
 45° backshell with cable tie (standard)  
 90° backshell with cable tie (standard)  
 Straight backshell for #8 socket modules (standard)  
 Straight backshell with cable tie (screw fixing)  
 45° backshell with cable tie (screw fixing)  
 90° backshell with cable tie (screw fixing)  
 Straight backshell for #8 socket modules (screw fixing)  
 Monobloc straight backshell with integrated cable tie (screw fixing)  
 Flight cap Plug shaped for Receptacle

**SIM 2 B 2 A14A**  
**SIM 2 B 2 A15A**  
**SIM 2 B 2 A16A**  
**SIM 2 B 2 A19**  
**SIM 2 B 2 A22**  
**SIM 2 B 2 A23**  
**SIM 2 B 2 A24**  
**SIM 2 B 2 A25**  
  
**SIM 2 B 2 A28**  
**SIM 2 B 2 A61**

## ■ ACCESSOIRES NON MÉTALLISÉS

### PROTECTION

Non métallisé

### ACCESSOIRES ARRIÈRES

Paire de clips de fixation standards  
 Serre-câble orientable 90, 180, 270, 360° (standard)  
 Serre-câble orientable 45, 135, 225, 315° (standard)  
 Paire de clips de fixation à visser  
 Serre-câble orientable 90, 180, 270, 360° (à visser)  
 Serre-câble orientable 45, 135, 225, 315° (à visser)

### SUPPORT DE FIXATION

Support de fixation sur rail

### PLAQUES DE COULEUR

Noir (pour détrompage N)  
 Rouge (pour détrompage A)  
 Bleu (pour détrompage B)  
 Vert (pour détrompage C)  
 Jaune (pour détrompage D)  
 Rose (pour détrompage E)  
 Vert clair (pour détrompage F)  
 Gris (pour détrompage G)

### AUTRES ACCESSOIRES

Joint de panneau conducteur  
 Joint de panneau non conducteur  
 Contre plaque de fixation  
 Cape de protection de fiche  
 Cape de protection d'embase  
 Cape de protection de fiche ESD  
 Cape de protection d'embase ESD

## ■ NOT METALLIZED ACCESSORIES

### PLATING

Not metallized (without plating)

### BACKSHELLS

Couple of standard fixing clips  
 90, 180, 270, 360° Swivelling cable tie (standard)  
 45, 135, 225, 315° Swivelling cable tie (standard)  
 Couple of screw fixing clips  
 90, 180, 270, 360° swivelling cable tie (screw fixing)  
 45, 135, 225, 315° swivelling cable tie (screw fixing)

### FIXING ACCESSORY

Fixing bracket for rail mounting

### COLOR CODING PLATES

Black (coding plate N)  
 Red (coding plate A)  
 Blue (coding plate B)  
 Green (coding plate C)  
 Yellow (coding plate D)  
 Pink (coding plate E)  
 Light green (coding plate F)  
 Grey (coding plate G)

### OTHER ACCESSORIES

Conductive panel sealing  
 Non conductive panel sealing  
 Nut plate  
 Protection cap for plug  
 Protection cap for receptacle  
 ESD protection cap for plug  
 ESD protection cap for receptacle

SIM 2 S 2 A \*\*

S

10

18

20

21

26

27

32

41

42

43

44

45

46

47

48

71

72

73

74

75

76

77

## ■ MODULES (Voir page 35)

## ■ MODULES (See on page 35)

# SYNOPTIQUE CONNECTEUR SIM MONO MODULE

## MONO MODULE CONNECTOR SYNOPTIC

MONO MODULE SIM CONNECTORS - EN4165 / CONNECTEURS SIM MONO MODULE - EN4165

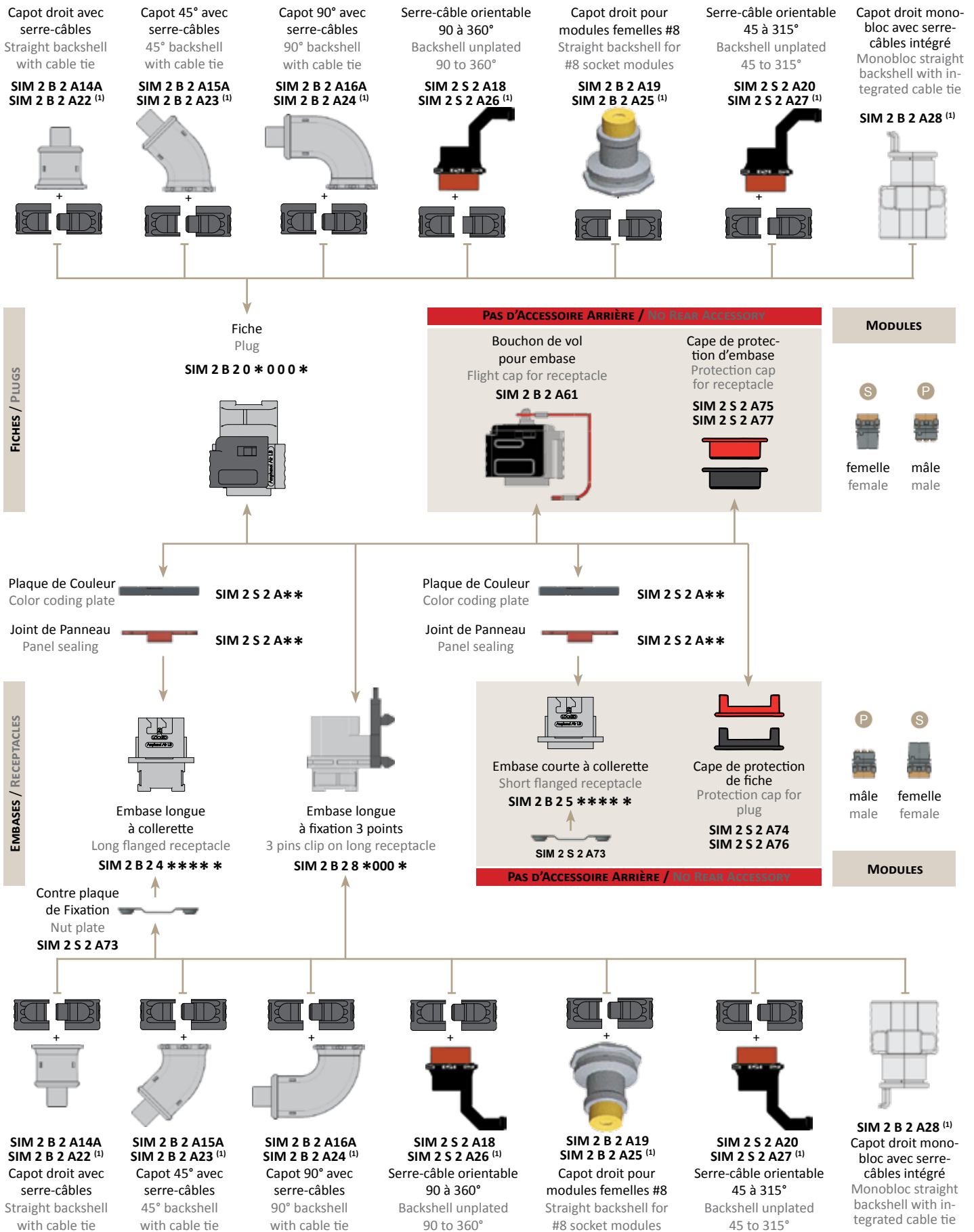

\* Les terminaisons des réf. sont définies page 14.  
<sup>(1)</sup> Ces références sont avec clips de fixation à visser.

\* for P/N, see on page 14.  
<sup>(1)</sup> These references are with screw fixing clips.



# FICHE PLUG

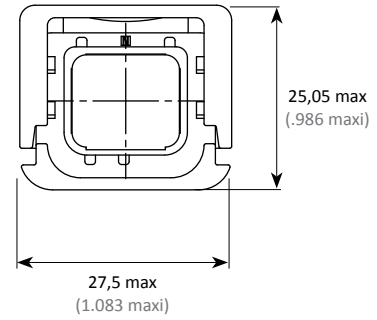
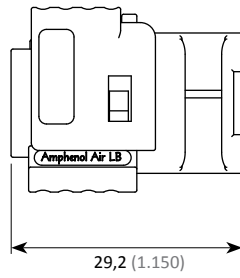

Réf. / P/N : **SIM 2 B 2 0 \* 0 0 0 \***

Cape de protection / Protection cap

Choisir un détrompage à l'accouplement identique au détrompage de l'embase

Choose a coupling polarization same as the receptacle polarization

Voir page 14  
See on page 14

## EMBASES À COLLERETTE FLANGED RECEPTACLES

### EMBASE COURTE À COLLERETTE

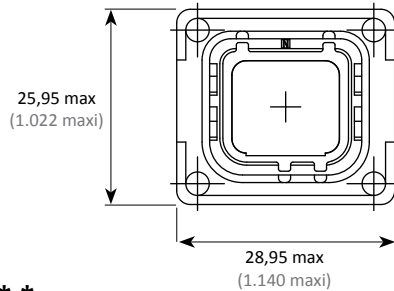

### SHORT FLANGED RECEPTACLE

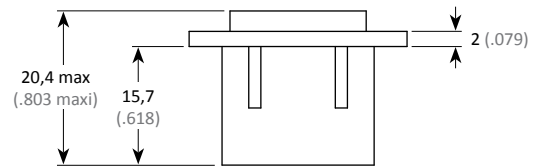

Réf. / P/N : **SIM 2 B 2 5 \* \* \* \* \***

Cape de protection / Protection cap

Option Contre plaque de fixation / Nut plate option

Option Joint de panneau / Panel sealing option

Option Plaque de couleur / Color coding plate option

Option Détrompage à l'accouplement / Coupling polarization option

Voir page 14  
See on page 14

### EMBASE LONGUE À COLLERETTE

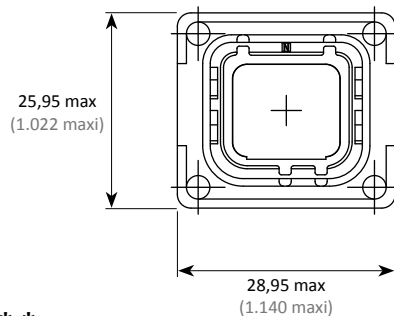

### LONG FLANGED RECEPTACLE

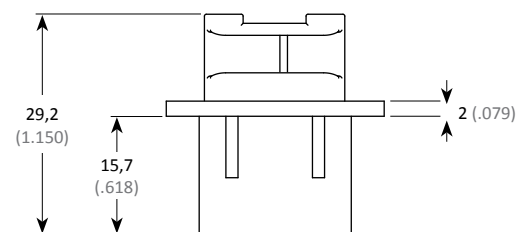

Réf. / P/N : **SIM 2 B 2 4 \* \* \* \* \***

Cape de protection / Protection cap

Option Contre plaque de fixation / Nut plate option

Option Joint de panneau / Panel sealing option

Option Plaque de couleur / Color coding plate option

Option Détrompage à l'accouplement / Coupling polarization option

Voir page 14  
See on page 14

# EMBASE LONGUE À FIXATION 3 POINTS 3 PINS CLIP ON LONG RECEPTACLE

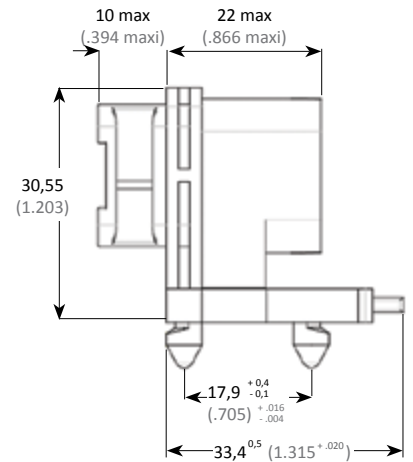
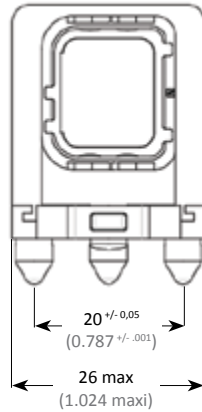

Réf. / P/N : SIM 2 B 2 8 \* 000 \*

Cape de protection / Protection cap  
Choisir un détrompage à l'accouplement identique au détrompage de l'embase  
Choose a coupling polarization same as the receptacle polarization

Voir page 14  
See on page 14

## ACCESSOIRES ACCESSORIES

### CLIPS DE FIXATION STANDARDS

Utilisation avec cheminées et serre-câbles orientables (pour rechange).  
To be mounted with backshells and swivelling cable tie (for replacing).

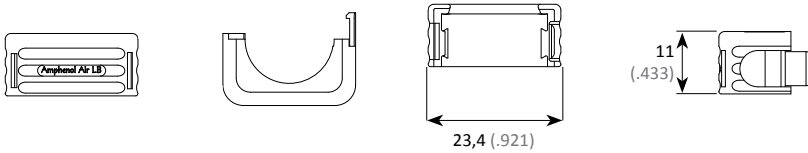

Réf. / P/N : SIM 2 S 2 A10

### STANDARD FIXING CLIPS

### CLIPS DE FIXATION À VISSER

Utilisation avec cheminées et serre-câbles orientables (pour rechange).  
To be mounted with backshells and swivelling cable tie (for replacing).

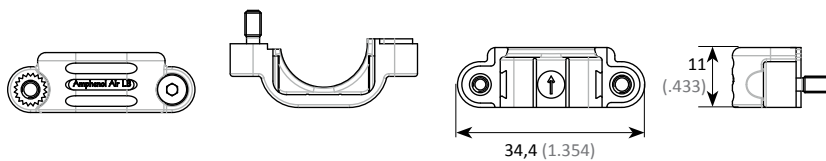

Réf. / P/N : SIM 2 S 2 A21

### SCREW FIXING CLIPS

# ACCESSOIRES ACCESSORIES

## ■ CAPOT DROIT AVEC SERRE-CÂBLES

Ensemble cheminée droite avec serre-câble + clips de fixation.  
Straight chimney with cable-tie + fixing clips.

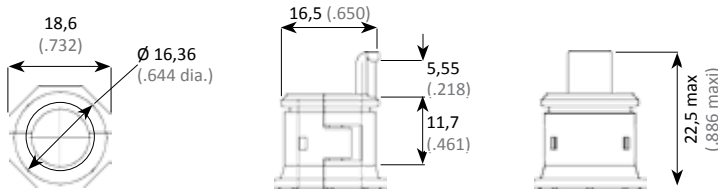

## ■ STRAIGHT BACKSHELL WITH CABLE TIE



Référence / P/N	
Avec clips de fixation standards With standard fixing clips	<b>SIM 2 B 2 A14A</b>
Avec clips de fixation à visser With screw fixing clips	<b>SIM 2 B 2 A22</b>

## ■ CAPOT 45° AVEC SERRE-CÂBLES

Ensemble cheminée 45° avec serre-câble + clips de fixation.  
45° chimney with cable-tie + fixing clips.

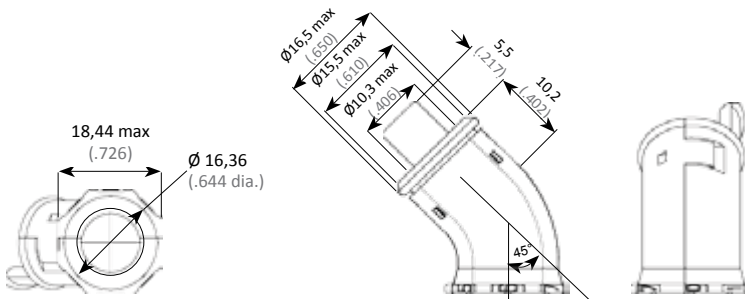

## ■ 45° BACKSHELL WITH CABLE TIE



Référence / P/N	
Avec clips de fixation standards With standard fixing clips	<b>SIM 2 B 2 A15A</b>
Avec clips de fixation à visser With screw fixing clips	<b>SIM 2 B 2 A23</b>

## ■ CAPOT 90° AVEC SERRE-CÂBLES

Ensemble cheminée 90° avec serre-câble + clips de fixation.  
90° chimney with cable-tie + fixing clips.

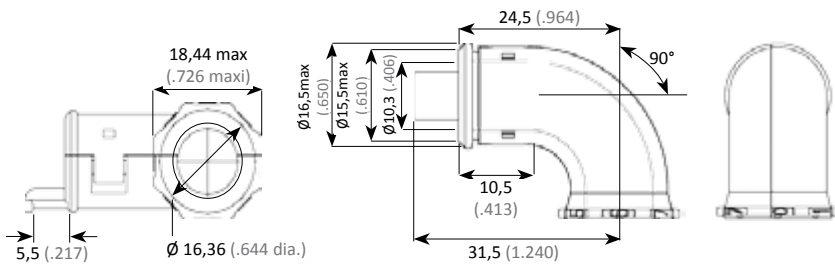

## ■ 90° BACKSHELL WITH CABLE TIE



Référence / P/N	
Avec clips de fixation standards With standard fixing clips	<b>SIM 2 B 2 A16A</b>
Avec clips de fixation à visser With screw fixing clips	<b>SIM 2 B 2 A24</b>

## ■ SERRE-CÂBLES ORIENTABLE 90 / 180 / 270 / 360°

Ensemble serre-câble orientable positions 2, 4, 6, 8 + clips de fixation.  
Swivelling cable-tie with position 2, 4, 6, 8 + fixing clips.

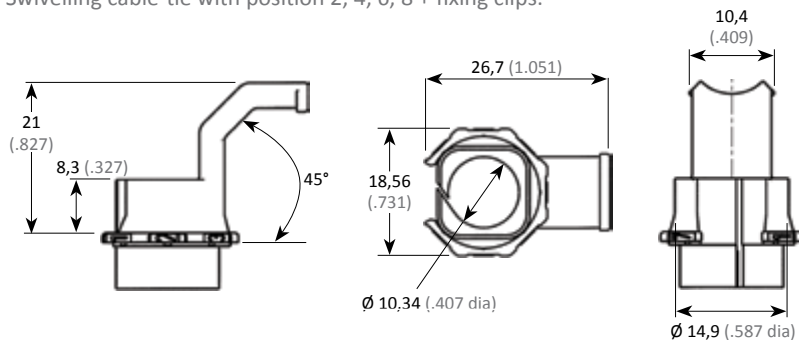

## ■ ADJUSTABLE CABLE TIE 90 / 180 / 270 / 360°



Référence / P/N	
Avec clips de fixation standards With standard fixing clips	<b>SIM 2 S 2 A18</b>
Avec clips de fixation à visser With screw fixing clips	<b>SIM 2 S 2 A26</b>

# ACCESSOIRES ACCESSORIES

## ■ SERRE-CÂBLES ORIENTABLE 45 / 135 / 225 / 315°

Ensemble serre-câble orientable positions 1, 3, 5, 7 + clips de fixation.  
Swivelling cable-tie with position 1, 3, 5, 7 + fixing clips.

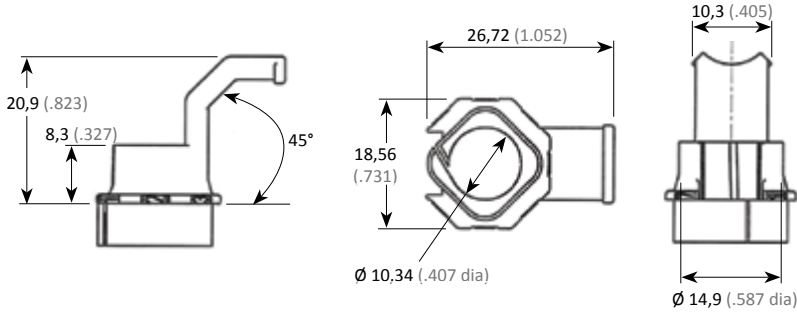

## ■ ADJUSTABLE CABLE TIE 45 / 135 / 225 / 315°



Référence / P/N	
Avec clips de fixation standards With standard fixing clips	<b>SIM 2 S 2 A20</b>
Avec clips de fixation à visser With screw fixing clips	<b>SIM 2 S 2 A27</b>

## ■ CAPOT DROIT POUR MODULES FEMELLES TAILLE 8

Pour modules femelles taille 8, quadrax, twinax, coax, ...<sup>(1)</sup>  
For size 8, quadrax, twinax, coax, ... socket modules<sup>(1)</sup>.

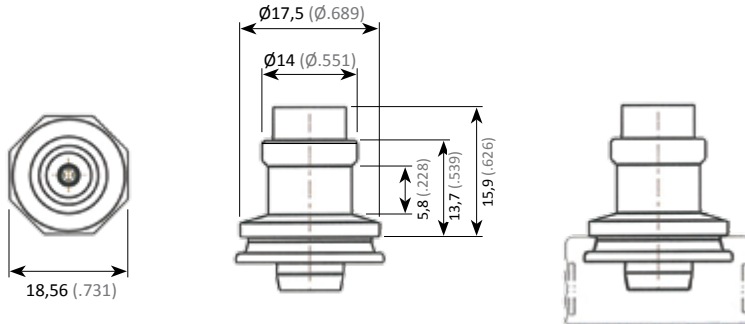

## ■ STRAIGHT BACKSHELL FOR SIZE 8 SOCKET MODULES



Référence / P/N	
Avec clips de fixation standards With standard fixing clips	<b>SIM 2 B 2 A19</b>
Avec clips de fixation à visser With screw fixing clips	<b>SIM 2 B 2 A25</b>

## ■ CAPOT DROIT MONOBLOC AVEC SERRE-CÂBLES INTÉGRÉ

Demi cheminée droite + clip de fixation monobloc.  
Monobloc half straight chimney + fixing clip.

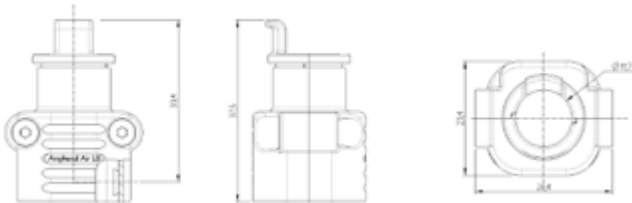

## ■ MONOBLOC STRAIGHT BACKSHELL WITH INTEGRATED CABLE TIE



Réf. / P/N : **SIM 2 B 2 A28**

## ■ SUPPORT DE FIXATION SUR RAIL

Pour embases de traversée : en utilisation sur rail métallique ou composite (voir Catalogue Modules à Jonction rapide : Rails pour Modules 1750).

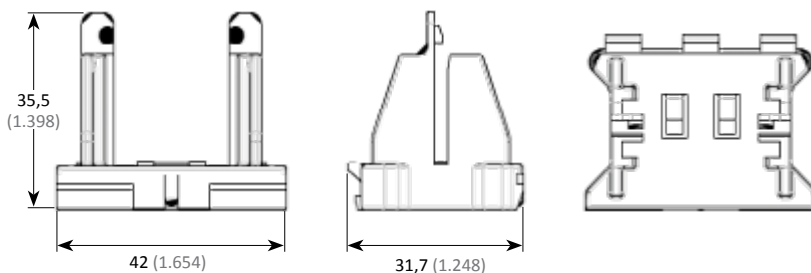

## ■ FIXING BRACKET FOR RAIL MOUNTING

For feedthru receptacles: to be mounted on metallic or composite rail (see the Quick Junction Modules catalog: rails for 1750 modules).

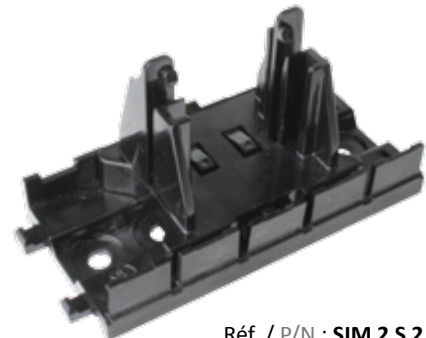

Réf. / P/N : **SIM 2 S 2 A32**









<sup>(1)</sup> Pour les modules mâles taille 8, quadrax, twinax, coax, ... choisir le capot droit avec serre-câbles (page 19).

<sup>(1)</sup> For size 8, quadrax, twinax, coax, ... pin modules, choose the straight backshell with cable tie (on page 19).

# ACCESSOIRES ACCESSORIES

## PLAQUES DE COULEUR

Pour représentation visuelle du détrompage choisi.  
For a visual identification of the selected polarization.

Détrompage Polarization	Couleur Color	Référence P/N
	N Noir Black	SIM 2 S 2 A41
	A Rouge Red	SIM 2 S 2 A42
	B Bleu Blue	SIM 2 S 2 A43
	C Vert Green	SIM 2 S 2 A44
	D Jaune Yellow	SIM 2 S 2 A45
	E Rose Pink	SIM 2 S 2 A46
	F Vert Clair Light Green	SIM 2 S 2 A47
	G Gris Grey	SIM 2 S 2 A48

## COLOR CODING PLATES

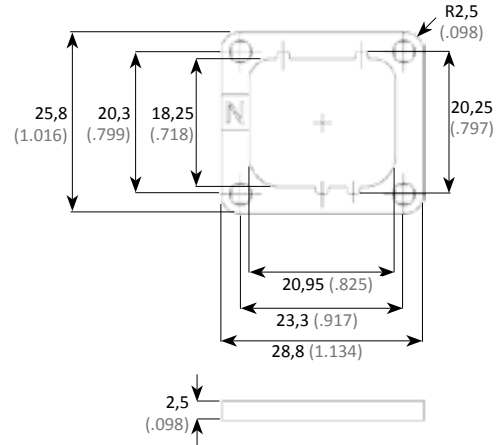

## BOUCHON DE VOL POUR EMBASE

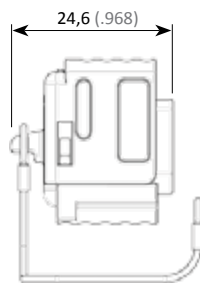
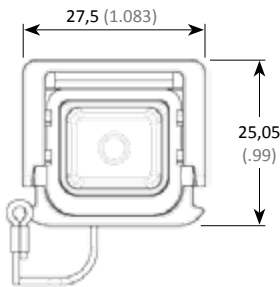

## FLIGHT CAP FOR RECEPTACLE



Réf. / P/N : SIM 2 B 2 A61

## JOINTS DE PANNEAU

Conducteur / Conductive	Non Conducteur / Non Conductive
SIM 2 S 2 A71	SIM 2 S 2 A72

## PANEL SEALING



Conducteur /  
Conductive



Non Conducteur /  
Non Conductive

## CONTRE PLAQUE DE FIXATION

Pour fixation sans écrou.

Couple de serrage (embase montée sur structure) : 0,5 N.m (+/-0,05)

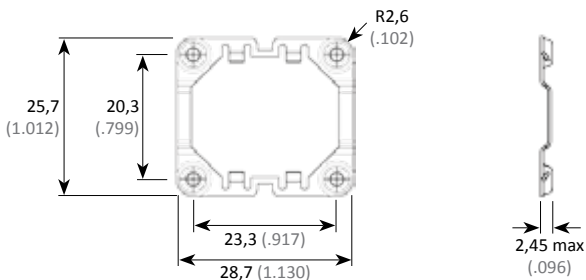

## NUT PLATE

Replaces fixing nuts.

Tightening torque (receptacle mounting on panel): 0,5 N.m (+/-0,05)

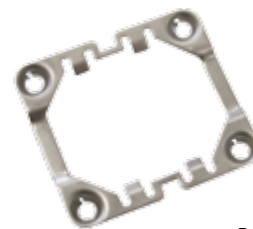

Réf. / P/N : SIM 2 S 2 A73

Type de vis à utiliser / Screw type to use : 4-40UNC-2A

# ACCESSOIRES ACCESSORIES

## ■ CAPE DE PROTECTION DE FICHE

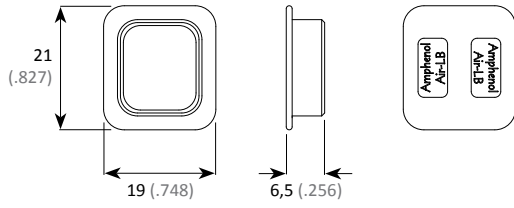

## ■ PROTECTION CAP FOR PLUG



Réf. / P/N : **SIM 2 S 2 A74**



Réf. / P/N ESD : **SIM 2 S 2 A76**

## ■ CAPE DE PROTECTION D'EMBASE

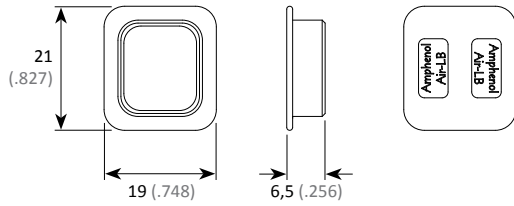

## ■ PROTECTION CAP FOR RECEPTACLE



Réf. / P/N : **SIM 2 S 2 A75**



Réf. / P/N ESD : **SIM 2 S 2 A77**

# COTES D'ACCOUPLMENT MATING DIMENSIONS

Fiche + Embase courte à collerette Plug + Short flanged receptacle	Fiche + Embase longue à collerette Plug + Long flanged receptacle	Fiche + Embase longue à fixation 3 points Plug + 3 pins clip on long receptacle	Fiche + Embase courte à collerette + Capot pour modules femelles #8 Plug + Short flanged receptacle + Straight backshell for size 8 socket modules

Fiche + Embase courte à collerette + Capot droit Plug + Short flanged receptacle + Straight backshell	Fiche + Embase courte à collerette + Capot 45° Plug + Short flanged receptacle + 45° backshell	Fiche + Embase courte à collerette + Capot 90° Plug + Short flanged receptacle + 90° backshell	Fiche + Embase courte à collerette + Serre-câbles orientable Plug + Short flanged receptacle + Swivelling backshell

# DÉTROMPAGE ET PLAN DE PERCAGE DU PANNEAU POLARIZATION AND PANEL CUTOUT

## VUE DE FACE

## FRONT VIEW

Dimensions communes à toutes les versions de détrompage.

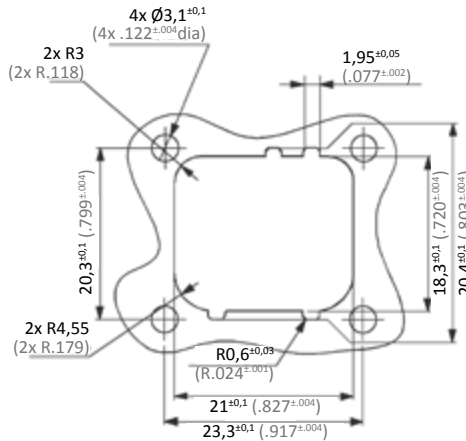

Common dimensions for all polarization versions.

Détrompage N N polarization	Détrompage A A polarization	Détrompage B B polarization	Détrompage C C polarization

Détrompage D D polarization	Détrompage E E polarization	Détrompage F F polarization	Détrompage G G polarization

Détrompage pour Embase fixation 3 points Polarization for 3 pins fixing receptacle	Sans détrompage Without polarization

# RÉFÉRENTIEL

## PART NUMBER TABLE

Réf. Air LB Air LB P/N	Réf. ENxxxx ENxxxx P/N	Description		Masse Weight	Page
SIM2B20*000*	EN4165M61A*	Fiche avec détrompage	Plug with polarizing	10,6 g	17
SIM2B24*****	EN4165M71A*****	Embase longue à collerette avec détrompage	Long flanged receptacle with polarizing	6,7 g	17
SIM2B25*****	EN4165M01A*****	Embase courte à collerette avec détrompage	Short flanged receptacle with polarizing	5,4 g	17
SIM2B28*000*		Embase longue à fixation 3 points avec détrompage	3 pins clip on long receptacle with polarizing	12 g	18
SIM2B2A14A	EN4165-026M10A	Capot droit avec serre-câbles (clips standards)	Straight backshell with cable tie (standard fixing clips)	6,2 g	19
SIM2B2A15A	EN4165-026M20A	Capot 45° avec serre-câbles (clips standards)	45° backshell with cable tie (standard fixing clips)	7,25 g	19
SIM2B2A16A	EN4165-026M30A	Capot 90° avec serre-câbles (clips standards)	90° backshell with cable tie (standard fixing clips)	9,07 g	19
SIM2B2A19		Capot droit pour modules femelles taille 8 (clips standards)	Straight backshell for size 8 socket modules (standard fixing clips)	4,82 g	20
SIM2B2A22		Capot droit avec serre-câbles (clips à visser)	Straight backshell with cable tie (screw fixing clips)	9,00 g	19
SIM2B2A23		Capot 45° avec serre-câbles (clips à visser)	45° backshell with cable tie (screw fixing clips)	10,00 g	19
SIM2B2A24		Capot 90° avec serre-câbles (clips à visser)	90° backshell with cable tie (screw fixing clips)	11,90 g	19
SIM2B2A25		Capot droit pour modules femelles taille 8 (clips à visser)	Straight backshell for size 8 socket modules (screw fixing clips)	7,60 g	20
SIM2B2A28		Capot droit avec serre-câbles (clips à visser)	Straight backshell with cable tie (screw fixing clips)	10,00 g	20
SIM2B2A61	EN4165M3C	Bouchon de vol pour embase	Flight cap for receptacle	9,35 g	21
SIM2S2A10		Paire de clips de fixation standards	Couple of standard fixing clips	2,73 g	18
SIM2S2A18	EN4165-026C00C	Serre-câbles orientable 90 à 360° (clips standards)	Swivelling cable tie 90 to 360° (standard fixing clips)	4,37 g	19
SIM2S2A20	EN4165-026C00D	Serre-câbles orientable 45 à 315° (clips standards)	Swivelling cable tie 45 to 315° (standard fixing clips)	4,37 g	20
SIM2S2A21		Paire de clips de fixation à visser	Couple of screw fixing clips	6,40 g	18
SIM2S2A26		Serre-câbles orientable 90 à 360° (clips à visser)	Swivelling cable tie 90 to 360° (screw fixing clips)	7,20 g	19
SIM2S2A27		Serre-câbles orientable 45 à 315° (clips à visser)	Swivelling cable tie 45 to 315° (screw fixing clips)	7,20 g	20
SIM2S2A32		Support de fixation sur rail	Fixing bracket for rail mounting	7,9 g	20
SIM2S2A41	EN4165-25CN	Plaque de couleur noir (détrompage N)	Black color coding plate (N polarization)	1,14 g	21
SIM2S2A42	EN4165-25CA	Plaque de couleur rouge (détrompage A)	Red color coding plate (A polarization)	1,14 g	21
SIM2S2A43	EN4165-25CB	Plaque de couleur bleu (détrompage B)	Blue color coding plate (B polarization)	1,14 g	21
SIM2S2A44	EN4165-25CC	Plaque de couleur vert (détrompage C)	Green color coding plate (C polarization)	1,14 g	21
SIM2S2A45	EN4165-25CD	Plaque de couleur jaune (détrompage D)	Yellow color coding plate (D polarization)	1,14 g	21
SIM2S2A46	EN4165-25CE	Plaque de couleur rose (détrompage E)	Pink color coding plate (E polarization)	1,14 g	21
SIM2S2A47	EN4165-25CF	Plaque de couleur vert clair (détrompage F)	Light green color coding plate (F polarization)	1,14 g	21
SIM2S2A48	EN4165-25CG	Plaque de couleur gris (détrompage G)	Grey color coding plate (G polarization)	1,14 g	21
SIM2S2A71		Joint de panneau conducteur	Conductive panel sealing	0,31 g	21
SIM2S2A72	EN416525E	Joint de panneau non conducteur	Non conductive panel sealing	0,31 g	21
SIM2S2A73	EN416525D	Contre plaque de fixation	Nut plate	0,85 g	21
SIM2S2A74		Cape de protection de fiche	Protection cap for plug	0,53 g	22
SIM2S2A75		Cape de protection d'embase	Protection cap for receptacle	0,57 g	22
SIM2S2A76		Cape de protection de fiche ESD	ESD protection cap for plug	0,53 g	22
SIM2S2A77		Cape de protection d'embase ESD	ESD protection cap for receptacle	0,57 g	22

\* à compléter avec normes et documentation.

\* to be completed with standards and documentation.



# PUSH-PULL CONNECTORS

## CONNECTEURS PUSH-PULL

3357 CONNECTORS - ABS 1019 / CONNECTEURS 3357 - ABS 1019



3357 connectors - ABS 1019  
Connecteurs 3357 - ABS 1019

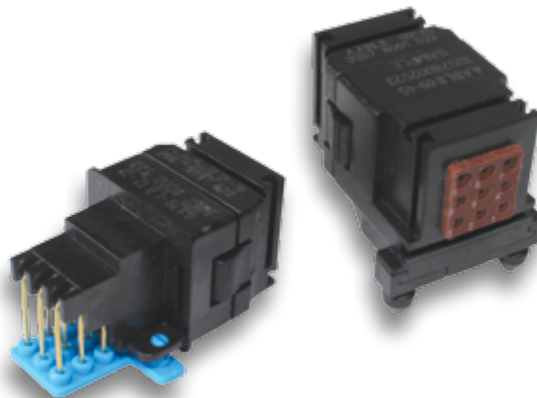

CATALOGUE 12/17 - V2.0



**Amphenol Air LB**  
Your Satisfaction. Everyday. Everywhere.

# PRÉSENTATION

# PRESENTATION

Reconnu par l'aéronautique, le connecteur 3357 est normalisé AIRBUS ABS 1019 et Amphenol Air LB vous en propose 7 variantes d'arrangement.

Contacts à sertir (M) et (F) taille 22 et 20, normalisés suivant SAE-AS39029 et EN3155.

## IDENTIFICATION CONNECTEUR

- fabricant : **A.Air LB**  
 - période de fabrication : **\*\* - \*\***  
 année \_\_\_\_\_  
 semaine \_\_\_\_\_

Used by the commercial aviation industry, the 3357 connector is qualified as per AIRBUS ABS 1019 and Amphenol Air LB provides 7 arrangements versions.

(M) and (F) crimp contacts size 22 and 20, standardized according to SAE-AS39029 and EN3155:

## CONNECTOR IDENTIFICATION

- manufacturer: **A.Air LB**  
 - manufacturing date: **\*\* - \*\***  
 year \_\_\_\_\_  
 week \_\_\_\_\_

# CARACTÉRISTIQUES TECHNIQUES

# TECHNICAL DATA

## MÉCANIQUE

Boîtier Matière : Thermoplastique  
 Joint Matière : Elastomère silicone  
 Contact Matière : Alliage cuivreux  
 Protection : Or sur nickel  
 Vibrations : 10 à 3000 Hz - 20 g 4h/axe, dans les 3 axes avec 25% à -55°C, 25% à +175°C, 50% à température ambiante  
 Chocs : 50 g 1/2 sinus, 11 ms (6 chocs par direction)  
 Rétention des contacts dans l'isolant :

# Contacts	22	20
daN	4	6

Endurance : 100 cycles complets de verrouillage et déverrouillage

## CLIMATIQUE

Température d'utilisation : -55° à +175° C  
 Brouillard salin : 48 heures

## ÉTANCHÉITÉ

Intervalvéole : suivant EN 2591 Essai 324 - pression : 147 hPa.  
 Interfaciale : suivant EN 2591 Essai 314 - pression : 147 hPa.

## ÉLECTRIQUE

Résistance d'isolement : ≥ à 5000 MΩ sous 500 Vdc

# Contacts	22	20
Tension de tenue	1300 V eff. 50 Hz	1500 V eff. 50 Hz
Intensité max. à 20°C (A)	5	7,5

## RÉSISTANCE AUX FLUIDES

Fuel, fluides hydrauliques, lubrifiants, produits nettoyants, fluides dégivrants, liquides de refroidissement

## MECHANICAL

Shell Material : Thermoplastic  
 Seal Material : Silicon  
 Contact Material : Copper alloy  
 Protection : Gold on nickel  
 Vibrations : 10 to 3000 Hz - 20 g 4h/axis, in 3 axis with 25% at -55°C, 25% at +175°C, 50% at ambient temperature  
 Shocks : 50 g 1/2 sinus, 1 ms (6 shocks by direction)  
 Contacts retention in insulator:

# Contacts	22	20
daN	4	6

Endurance : 100 full mating / unmating cycles

## ENVIRONMENT

Operating temperature : -55° to +175°C  
 Salt spray : 48 hours

## SEALING

Intercavity: according to EN 2591 Test 324 - pressure:147 hPa.  
 Interfacial: according to EN 2591 Test 314 - pressure:147 hPa.

## ELECTRICAL

Insulation resistance : ≥ to 5000 MΩ at 500 Vdc

# Contacts	22	20
Withstanding voltage	1300 V eff. 50 Hz	1500 V eff. 50 Hz
Max. current rating at 20°C (A)	5	7,5

## FLUID RESISTANCE

Fuels, hydraulic fluids, oils, cleaning fluids, de-icing fluids, cooling fluids

# FICHES PLUGS

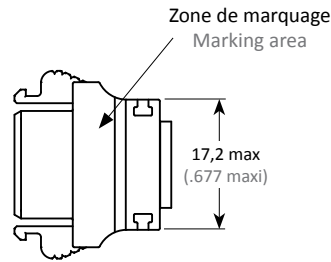
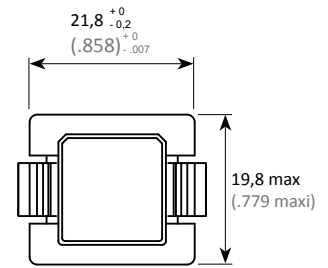
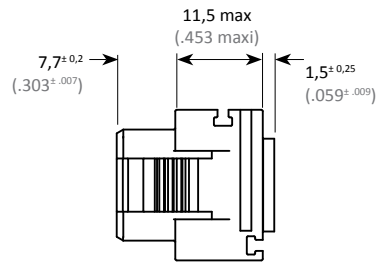
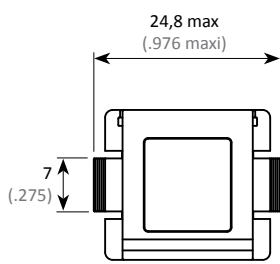

Arrangements / Layouts Vue face avant / Pin front view	Référence / P/N	Description	
	<b>3357 8001 523</b>	Fiche femelle 3357 3 taille 20 + 6 taille 22	3357 socket plug 3 size 20 + 6 size 22
	<b>3357 8004 523</b> Spécifique pour embase <b>3357 8003 523</b> Designed to be mated with receptacle 3357 8003 523	Fiche mâle 3357 1 taille 20 + 4 taille 22	3357 pin plug 1 size 20 + 4 size 22
	<b>3357 8008 523</b>	Fiche femelle 3357 3 taille 20 + 5 taille 22	3357 socket plug 3 size 20 + 5 size 22



# EMBASES RECEPTACLES

3357 CONNECTORS - ABS 1019 / CONNECTEURS 3357 - ABS 1019

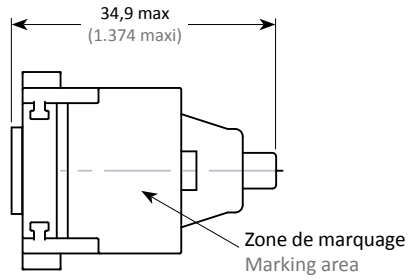
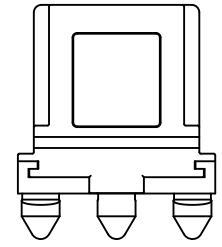
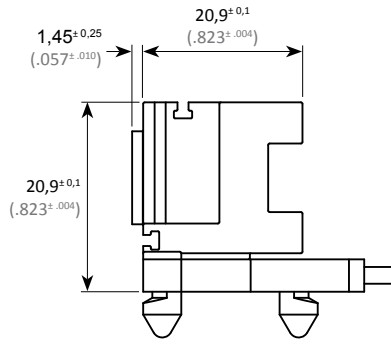
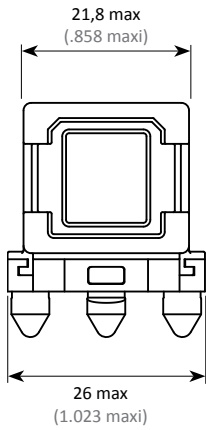

Arrangement / Layout Vue face avant / Pin front view	Référence / P/N	Description
	<b>3357 8002 523</b>	Embase mâle 3357 3 taille 20 + 6 taille 22 3357 pin receptacle 3 size 20 + 6 size 22

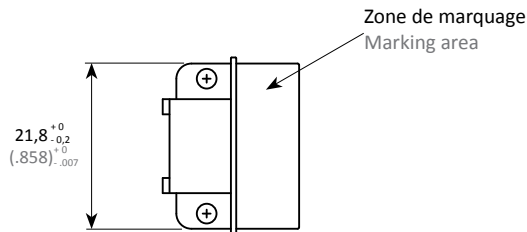
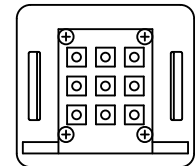
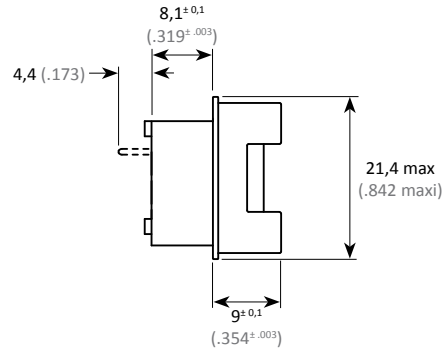
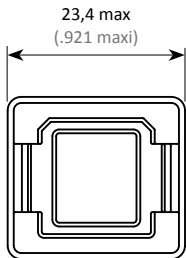

Arrangement / Layout Vue face avant / Pin front view	Référence / P/N	Description
	<b>3357 8010 523</b>	Embase mâle 3357 3 taille 20 + 6 taille 22 à picots droits pour C.I. 3357 pin receptacle 3 size 20 + 6 size 22 straight PCB contacts

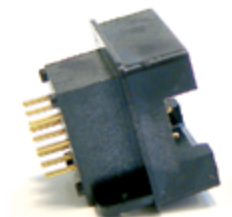

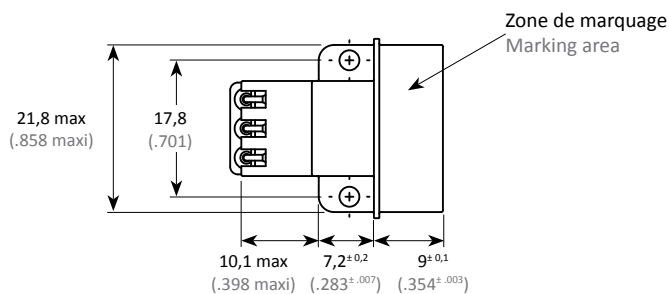
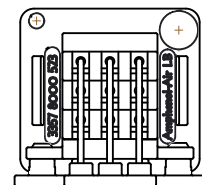
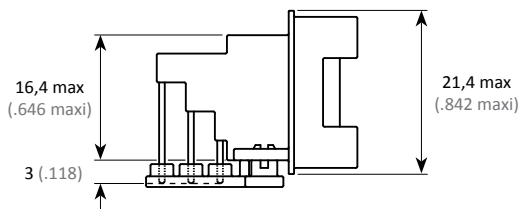
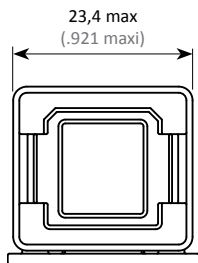

Arrangement / Layout Vue face avant / Pin front view	Référence / P/N	Description	
	<b>3357 8000 523</b>	Embase mâle 3357 3 taille 20 + 6 taille 22 contacts pour C.I. soudés	3357 pin receptacle 3 size 20 + 6 size 22 angled PCB contacts
	<b>3357 8003 523</b> Spécifique pour fiche 3357 8004 523 Designed to be mated with plug 3357 8004 523	Embase femelle 3357 1 taille 20 + 4 taille 22 contacts soudés pour C.I.	3357 socket receptacle 1 size 20 + 4 size 22 angled PCB contacts
 Cavité ouverte sans contact Open cavity without contact	<b>3357 8011 523</b>	Embase femelle 3357 3 taille 20 + 5 taille 22 contacts pour C.I. soudés	3357 socket receptacle 3 size 20 + 5 size 22 angled PCB contacts



## ACCESSOIRES ACCESSORIES

### ■ SERRE CÂBLES

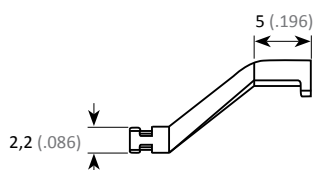
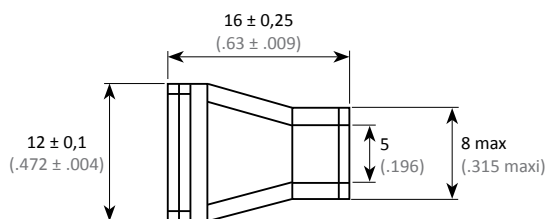

### ■ CABLE CLAMPS



Réf / P/N : **3357 0001 301**

## BOUCHON

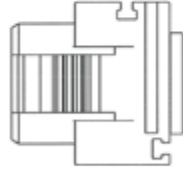
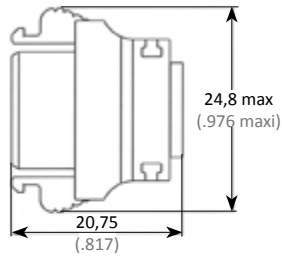

## PLUG

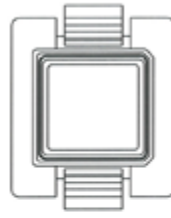

Réf / P/N : 3357 8012 523

## PLANS DE PERÇAGE PANEL CUTOUT

Pour fixation 3 points For 3 pins fixing	Pour picots droits For straight PCB contacts	Pour picots coudés For angled PCB contacts

## RÉFÉRENTIEL PART NUMBER TABLE

Réf. Air LB Air LB P/N	Description	Description	Masse Weight	Page
33570001301	Serre câbles	Cable clamps	0,5 g	29
33578001523	Fiche femelle 3357 3 taille 20 + 6 taille 22	3357 socket plug 3 size 20 + 6 size 22	8,0 g	27
33578002523	Embase mâle 3357 3 taille 20 + 6 taille 22	3357 pin receptacle 3 size 20 + 6 size 22	8,0 g	28
33578003523	Embase femelle 3357 1 taille 20 + 4 taille 22 contacts coudés pour C.I.	3357 socket receptacle 1 size 2D - 4 size 22 angled PCB contact	7,65 g	29
33578004523	Fiche mâle 3357 1 taille 20 + 4 taille 22	3357 pin plug 1 size 20 + 4 size 22	7,0 g	27
33578000523	Embase mâle 3357 3 taille 20 + 6 taille 22 contacts pour C.I. coudés	3357 pin receptacle 3 size 20 + 6 size 22 angled PCB contacts		29
33578008523	Fiche femelle 3357 3 taille 20 + 5 taille 22	3357 socket plug 3 size 20 + 5 size 22	8,0 g	27
33578010523	Embase mâle 3357 3 taille 20 + 6 taille 22 à picots droits pour C.I.	3357 pin receptacle 3 size 20 + 6 size 22 straight PCB contacts	5,55 g	28
33578011523	Embase femelle 3357 3 taille 20 + 5 taille 22 contacts pour C.I. coudés	3357 socket receptacle 3 size 20 + 5 size 22 angled PCB contacts	8,38 g	29
33578012523	Bouchon	Plug	6,5 g	30

# PUSH-PULL CONNECTORS

## CONNECTEURS PUSH-PULL

1720 connectors - ABS 0364  
Connecteurs 1720 - ABS 0364



1720 CONNECTORS - ABS 0364 / CONNECTEURS 1720 - ABS 0364

CATALOGUE 12/17 - V2.0



**Amphenol Air LB**  
Your Satisfaction. Everyday. Everywhere.

# PRÉSENTATION

## PRESENTATION

Alliant confort d'utilisation et fiabilité, le connecteur type 1720 bénéficie de la technologie PUSH-PULL à la fois pour sa fixation sur structure et pour son système de verrouillage.

Reconnu par l'aéronautique, ce connecteur est normalisé AIRBUS ABS 0364, déclinable en deux variantes d'arrangements :

- 26 contacts taille 20
- 10 contacts taille 20

Contacts à sertir (M) et (F) taille 20 - Gauge AWG 18 à 24, normalisés NAS 1662, NAS 1663, NSA 938151 PA 2000, NSA 938152 SA 2000, EN 3155-018M2018, EN3155-019F2018.

Le système de fixation s'effectue à l'aide de trois crochets, 2 fixes et 1 mobile pour une installation sur structure optimale.

En un geste simple et rapide, vous verrouillez / déverrouillez votre couple de connecteurs instantanément, permettant ainsi un montage / démontage aisé de panneaux câblés.

### IDENTIFICATION CONNECTEUR

- fabricant : **A.Air LB**  
- période de fabrication : **\*\* - \*\***  
année \_\_\_\_\_  
semaine \_\_\_\_\_

Reliable and easy-to-use, the 1720 connector is fitted with an easy PUSH-PULL locking for both fixing on the structure and connector's locking system.

Used by the commercial aviation industry, this connector is qualified as per AIRBUS ABS 0364, existing in two arrangements versions:

- 26 contacts taille 20
- 10 contacts taille 20

(M) ans (F) crimp contacts size 20 - Gauge AWG 18 to 24, as per MIL-C-39029, NAS 1662, NAS 1663, NSA 938151 SA 2000, NSA 938152 SA 2000 Aérospatiale.

Connector receptacle is fixed on to the structure by means of 3 locking pods - of which one is spring loaded - to be inserted into 3 pre-positioned fixing holes.

This makes installation, use and maintenance fast and easy.

### CONNECTOR IDENTIFICATION

- manufacturer: **A.Air LB**  
- manufacturing date: **\*\* - \*\***  
year \_\_\_\_\_  
week \_\_\_\_\_

## CARACTÉRISTIQUES TECHNIQUES

## TECHNICAL DATA

### MÉCANIQUE

Boîtier Matière : Thermoplastique  
Joint Matière : Elastomère silicone  
Contact Matière : Alliage cuivreux  
Protection : Or sur nickel  
Vibrations : EN2591 - Sinusoïdales - 20g entre 6 et 3000 Hz  
Chocs : 50 g - 11 ms (6 chocs par direction)  
Rétention des contacts dans l'isolant : taille 20 : 8,9 daN  
Endurance : 100 cycles complets de verrouillage et déverrouillage

### CLIMATIQUE

Température d'utilisation : -55° à +125° C  
Humidité : 56 jours  
Brouillard salin : 48 heures

### ÉTANCHÉITÉ

Interfaciale : Suivant EN 2591 Essai 314 - pression : 147 hPa

### ÉLECTRIQUE

Résistance d'isolement : ≥ à 5000 MΩ sous 500 Vdc  
Tension de tenue : 1500 V eff. 50 Hz  
Intensité maxi à 20°C : taille 20 : 7,5 A

### RÉSISTANCE AUX FLUIDES

Fuel, fluides hydrauliques, lubrifiants, produits nettoyants, fluides dégivrants, liquides de refroidissement

### MECHANICAL

Shell Material : Thermoplastic  
Seal Material : Silicon  
Contact Material : Copper alloy  
Plating : Gold over nickel  
Vibration : EN2591 - Sinusoids - 20g between 6 and 3000 Hz  
Shocks : 50 g - 11 ms (6 shocks by direction)  
Contacts retention in insulator: size 20 : 8,9 daN  
Endurance : 100 full mating / unmating cycles

### ENVIRONMENT

Operating temperature : -55° to +125°C  
Humidity : 56 days  
Salt spray : 48 hours

### SEALING

Interfacial: According to EN 2591 Test 314 - pressure: 147 hPa

### ELECTRICAL

Insulation resistance : ≥ to 5000 MΩ at 500 Vdc  
Withstanding voltage : 1 500 V RMS 50 Hz  
Current-carrying capacity at 20°C : size 20: 7,5 A

### FLUID RESISTANCE

Fuels, hydraulic fluids, oils, cleaning fluids, de-icing fluids, cooling fluids



# FICHE PLUG

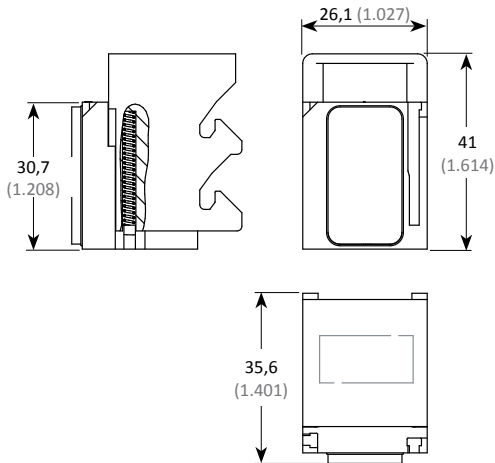

Uniquement disponible en contacts mâles  
Only available in pin contacts



# EMBASE RECEPTACLE

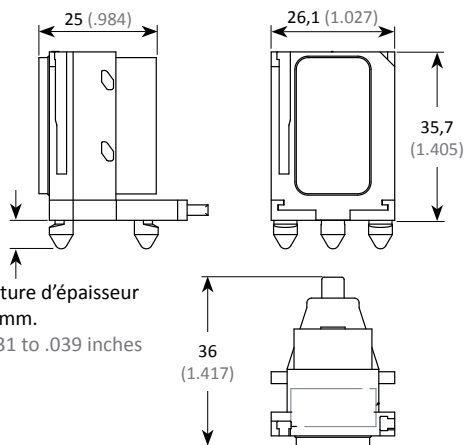

Crochets pour une structure d'épaisseur comprise entre 0,8 et 1 mm.  
Hooks designed for a .031 to .039 inches structure thickness.

Uniquement disponible en contacts femelles  
Only available in socket contacts



# ARRANGEMENTS LAYOUTS

Vue face avant embase femelle.

Socket receptacle front view.

26 contacts #20		10 contacts #20	
	Réf. / P/N <b>001720 2*0 00</b>		Réf. / P/N <b>001720 2*0 00</b>
Fiche (contacts mâles)	1	Fiche (contacts mâles)	6
Plug (pin contacts)	1	Plug (pin contacts)	6
Embase (contacts femelles)	2	Embase (contacts femelles)	7
Receptacle (socket contacts)	2	Receptacle (socket contacts)	7

# ACCESSOIRES ACCESSORIES

1720 CONNECTORS - ABS 0364 / CONNECTEURS 1720 - ABS 0364

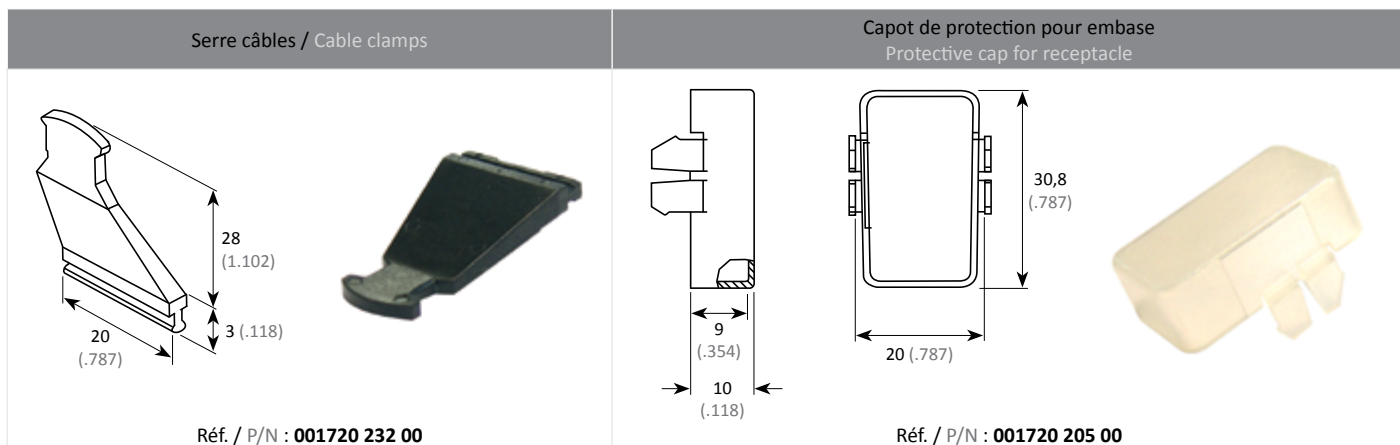

## PLAN DE PERÇAGE PANEL CUTOUT

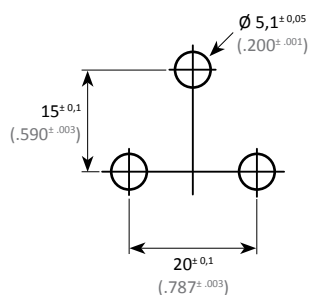

## RÉFÉRENTIEL PART NUMBER TABLE

Réf. Air LB Air LB P/N	Description	Description	Page
00172021000	Fiche 26 contacts taille 20	Plug 26 contacts size 20	33
00172022000	Embase 26 contacts taille 20	Receptacle 26 contacts size 20	33
00172026000	Fiche 10 contacts taille 20	Plug 10 contacts size 20	33
00172027000	Embase 10 contacts taille 20	Receptacle 10 contacts size 20	33
00172023200	Serre câbles	Cable clamps	34
00172020500	Capot de protection pour embase	Protective cap for receptacle	34

# PUSH-PULL CONNECTORS

## CONNECTEURS PUSH-PULL

Modules and contacts  
Modules et contacts



CATALOGUE 12/17 - V2.0





# PUSH-PULL CONNECTORS

## CONNECTEURS PUSH-PULL

Modules and contacts for 3559  
and SIM modular connectors  
Modules et contacts pour connecteurs  
modulaires 3559 et SIM



CATALOGUE 12/17 - V2.0



**Amphenol Air LB**  
Your Satisfaction. Everyday. Everywhere.

# PRÉSENTATION

## PRESENTATION

Amphenol Air LB a conçu et développé une large gamme de modules surmoulés pour une étanchéité optimale (avec ou sans joint périphérique) et une tension de tenue inégalée. Ces modules répondent parfaitement aux besoins des connecteurs modulaires 3559 et SIM Monomodule.

Amphenol Air LB SIM design a broad rang of overmolded modules to optimize the sealing (with or without peripheral sealing) and improve the withstanding voltage. These modules are compatibles for 3559 and SIM Monomodule modular connectors.

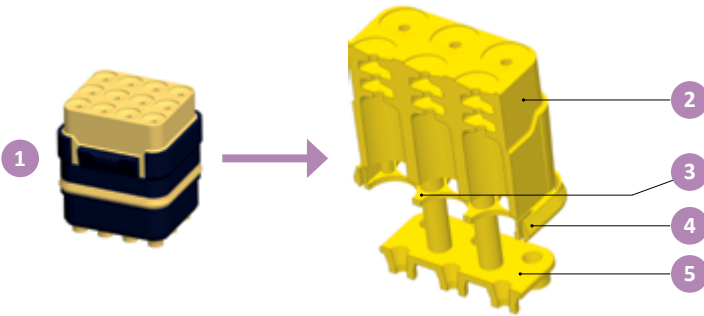

### LÉGENDE

- 1 - Module
- 2 - Grommet
- 3 - Joint d'étanchéité interalvéolaire
- 4 - Joint d'étanchéité périphérique
- 5 - Joint interfacial

### CAPTION

- 1 - Module
- 2 - Grommet
- 3 - Intercavity seal
- 4 - Peripheral seal
- 5 - Interfacial seal

Les modules sont conçus pour recevoir des contacts à sertir répondant aux normes SAE-AS39029 et EN3155.

Modules are designed to use contacts to crimp, according to the SAE-AS39029 and EN3155 standards.

# SYSTÈME DE RÉFÉRENCE

## PART NUMBERING SYSTEM

### MODULE

Non étanche en périphérie  
Étanche en périphérie

### MODULE

Without peripheral sealing  
With peripheral sealing

### ARRANGEMENT DES CONTACTS

30 contacts	taille 23
20 contacts	taille 22
12 contacts	taille 20
8 contacts	taille 16
4 contacts	taille 12
1 contact	taille 8
1 contact	quadrax :
	- anti rotation côté détrompeur
	- anti rotation côté opposé
5 contacts	taille 22 + 6 contacts taille 16
6 contacts	taille 22 + 3 contacts taille 20
8 contacts	taille 20 + 2 contacts taille 16
12 contacts	taille 20

### CONTACT LAYOUTS

30 contacts	size 23
20 contacts	size 22
12 contacts	size 20
8 contacts	size 16
4 contacts	size 12
1 contact	size 8
1 contact	quadrax:
	- anti-rotate on polarizer side
	- anti-rotate on polarizer opposite side
5 contacts	size 22 + 6 contacts size 16
6 contacts	size 22 + 3 contacts size 20
8 contacts	size 20 + 2 contacts size 16
12 contacts	size 20

### CONTACTS

Mâle  
Femelle

### CONTACTS

Pin  
Socket

### POLARISATION

Polarisation N  
Polarisation A  
Polarisation B  
Polarisation C  
Polarisation D

### POLARIZATION

N polarization  
A polarization  
B polarization  
C polarization  
D polarization

### OPTIONS

Modules livrés sans contact  
Modules livrés avec contacts  
à sertir suivant page 50



### OPTIONS

Modules supplied without contact  
Modules supplied with crimping  
contacts, as per page 50



Autre référence : merci de nous consulter

Other P/N: please contact us

### LÉGENDE

-  Modules verts = Haute densité de contacts
-  Modules violets pour contacts EN3155-014 & 015 (anciennement ASNE0395 & 0396)

### CAPTION

-  Green module = High contact density
-  Purple modules are designed for EN3155-014 & 015 contacts (formerly ASNE0395 & 0396)

SIM - \* - \* \* \* \* - \* - \* - \*

M  
E

3023  
2022  
1220  
0816  
0412  
0108  
0118  
0128  
9901  
0936  
0910  
0912

P  
S

N  
A  
B  
C  
D

Rien / Nothing  
C

# MODULES POUR CONTACTS À SERTIR

## MODULES FOR CRIMPED CONTACTS

### LÉGENDE

- Modules verts = Haute densité de contacts
- Modules violets pour contacts EN3155-014 & 015 (anciennement ASNE0395 & 0396)

### CAPTION

- Green module = High contact density
- Purple modules are designed for EN3155-014 & 015 contacts (formerly ASNE0395 & 0396)

Vue face arrière mâle Pin rear view	Vue face avant mâle Pin front view	Arrangement Layout	Module Mâle Pin module	Module Femelle Socket module
		Bouchon Rigide de Protection des Modules Câblés Rigid Protective Cap	<b>SIM 201</b>	
		30 contacts taille 23 30 contacts size 23	<b>SIM * 3023 P * *</b>	<b>SIM * 3023 S * *</b>
		20 contacts taille 22 20 contacts size 22	<b>SIM * 2022 P * *</b>	<b>SIM * 2022 S * *</b>
		12 contacts taille 20 12 contacts size 20	<b>SIM * 1220 P * *</b>	<b>SIM * 1220 S * *</b>
		8 contacts taille 16 8 contacts size 16	<b>SIM * 0816 P * *</b>	<b>SIM * 0816 S * *</b>
		4 contacts taille 12 4 contacts size 12	<b>SIM * 0412 P * *</b>	<b>SIM * 0412 S * *</b>
		1 contact taille 8 1 contact size 8	<b>SIM * 0108 P * *</b>	<b>SIM * 0108 S * *</b>
		1 contact quadrax anti rotation côté détrompeur 1 quadrax contact anti-rotate on polarizer side	<b>SIM * 0118 P * *</b>	<b>SIM * 0118 S * *</b>
		1 contact quadrax anti rotation côté opposé détrompeur 1 quadrax contact anti-rotate on polarizer opposite side	<b>SIM * 0128 P * *</b>	<b>SIM * 0128 S * *</b>
		5 contacts taille 22 & 6 contacts taille 16 5 contacts size 22 & 6 contacts size 16	<b>SIM * 9901 P * *</b>	<b>SIM * 9901 S * *</b>
		6 contacts taille 22 & 3 contacts taille 20 6 contacts size 22 & 3 contacts size 20	<b>SIM * 0936 P * *</b>	<b>SIM * 0936 S * *</b>
		8 contacts taille 20 & 2 contacts taille 16 8 contacts size 20 & 2 contacts size 16	<b>SIM * 0910 P * *</b>	<b>SIM * 0910 S * *</b>
		12 contacts taille 20 12 contacts size 20	<b>SIM * 0912 P * *</b>	<b>SIM * 0912 S * *</b>
		Module obturateur Sealing module	<b>SIM * L0000 P N</b>	/

Joint pour Etanchéité en Périphérie

Seal for Peripheral Sealing

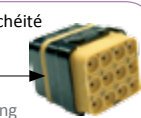

Non étanche en Périphérie

Without Peripheral Sealing



Etanchéité en périphérie / Peripheral sealing

E : Etanche / Sealed

M : Non étanche / Not Sealed

Avec ou sans contact : voir p.39

With or without contact: see on p.39

Polarisation : voir p.39

Polarization: see on p.39



# MODULES POUR CONTACTS OPTIQUES

## MODULES FOR FIBER OPTICS TERMINI

Amphenol Air LB adapte ses modules aux nouvelles technologies et vous propose des solutions pouvant recevoir plusieurs types de contacts optiques :

- **Luxcis® et Amphelux®** en conformité avec les normes **Arinc 801** et **EN4639**
- **Elio®, Lumiere® et Elix®** en conformité avec la norme **EN 4531-101**
- **MPO/MTP** en conformité avec la norme **IEC61754-7**

Amphenol Air LB extends its range of modules with solutions for many types of fiber optics termini:

- **Luxcis® and Amphelux®** conforming to **Arinc 801** and **EN4639** standards
- **Elio®, Lumiere® and Elix®** conforming to **EN 4531-101** standard
- **MPO/MTP** conforming to **IEC61754-7**



Ces solutions vous permettront de mettre en place des transmissions de données à Haut Débit (du Mbits/s au Gbits/s) sans interférences EMI/RFI.

Les contacts hermaphrodites peuvent être montés indifféremment dans le module mâle ou femelle.

Les modules optiques peuvent être indifféremment montés dans les fiches <sup>(1)</sup> ou embases <sup>(1)</sup> des connecteurs SIM série II.

<sup>(1)</sup> Les fiches et embases équipées de modules optiques ne peuvent pas être montées avec la gamme d'accessoires arrières standards. Si vous souhaitez monter un accessoire arrière sur une fiche ou une embase équipée de modules optiques, merci de nous consulter.

These solutions provide High Speed data transmission (Mbits/s to Gbits/s) without EMI/RFI disturbances.

Hermaphrodite contacts can be mounted in both male and female modules.

Fiber optics termini modules can indifferently be mounted in SIM II series plugs <sup>(1)</sup> or receptacles <sup>(1)</sup>.

<sup>(1)</sup> Plugs and receptacles fitted with modules for fiber optics terminal can not be used with the standard SIM backshell range. If a backshell for SIM plugs or receptacles fitted with those modules is required, please contact us.

### ■ LUXCIS® ET AMPHELUX® (ARINC 801)

Norme Module : EN4830  
Norme Contact : EN4639-10x (Multimode)  
EN4639-30x (Monomode)

Ce type de module est conçu pour recevoir 6 contacts optiques.

Les contacts s'insèrent ou s'extraient à l'aide de l'outil standard pour contacts taille 16 - Réf. 001112 300 25 (voir page 66).

Les cavités des modules sont prévues pour des contacts monomodes et multimodes.

Le «genre» du module est donné par le porte sleeve.

### ■ LUXCIS® AND AMPHELUX® (ARINC 801)

Module standard: EN4830  
Contact standard: EN4639-10x (Multimode)  
EN4639-30x (Singlemode)

This module can be fitted with 6 fiber optics termini.

Contacts are inserted / extracted thanks to the standard tool for size 16 contacts - P/N : 001112 300 25 (see page 66).

Cavities of modules are the same for single or multi mode contacts.

«Gender» of module is defined by the sleeve-holder.

Caractéristiques Techniques Technical Data	Multimode (PC)	Monomode (UPC) Singlemode	Monomode (APC) Singlemode
IL	0,10 dB typique / typical	0,15 dB typique / typical	0,20 dB typique / typical
Variation IL en situation IL deviation	0,07 dB	0,10 dB	0,12 dB
RL	> 20 dB	> 50 dB	> 60 dB
VRT	-65 à / to +125°C		
Endurance Module Module endurance	500 cycles complets accouplement/désaccouplement 500 full mating/unmating cycles		

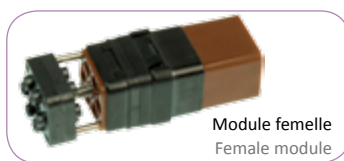

Modules Amphelux® et Luxcis® Amphelux® et Luxcis® modules	
Mâle / Male	Femelle / Female
SIM * O 06LU P *	SIM * O 06LU S *

Polarisation : voir p.39  
Polarization: see on p.39

Etanchéité en périphérie / Peripheral sealing  
E : Etanche / Sealed  
M : Non étanche / Not Sealed

## ELIO®

Norme Module : EN4701  
Norme Contacts : EN4531-101

Ce type de module est conçu pour recevoir 4 contacts optiques.

Les contacts s'insèrent ou s'extraient par un mouvement de rotation quart de tour, à l'aide de l'outil spécifique Réf. 006101 009 00 (voir page 66).

Caractéristiques Techniques Technical Data	Multimode (PC)
IL	0,30 dB
Variation IL en situation IL deviation	0,20 dB
RL	> 30 dB
VRT	-65 à / to +125°C
Endurance Module Module endurance	500 cycles complets accouplement/désaccouplement 500 full mating/unmating cycles

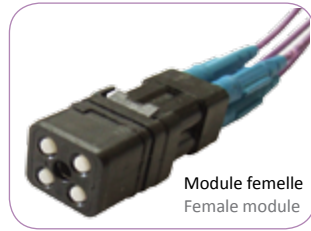

## ELIO®

Module standard: EN4701  
Contact standard: EN4531-101

This contact can be fitted with 4 fiber optics termini.

Contacts are inserted / extracted by quarter-turn thanks to a specific tool - PN: 006101 009 00 (see page 66).

Modules Elio® Elio® modules	
Mâle / Male	Femelle / Female
SIM * O 04EL P *	SIM * O 04EL S *

Polarisation : voir p.39  
Polarization: see on p.39

Etanchéité en périphérie / Peripheral sealing  
E : Etanche / Sealed  
M : Non étanche / Not Sealed

## MODULE POUR CONNECTEUR MPO / MTP

Norme Connecteur : IEC61754-7

Caractéristiques Techniques Technical Data	Multimode	Monomode (APC) Singlemode
Nombre de voies optiques Number of optical ways	12	8
IL	0,20 dB typique / typical	0,10 dB typique / typical
Variation IL en situation IL deviation	0,60 dB	0,35 dB
RL	> 20 dB	> 60 dB
VRT	-65 à / to +125°C	



## MODULE FOR MPO / MTP CONNECTOR

Connector standard: IEC61754-7

Modules SIM pour connecteur MPO® SIM modules for MPO® connectors
SIM * O MPO * *

Polarisation : voir p.39  
Polarization: see on p.39

Type  
P : module mâle / Male module  
S : module femelle / Female module

Etanchéité en périphérie  
Peripheral sealing  
E : Etanche / Sealed  
M : Non étanche / Not Sealed

# MODULES RJ 45 ETHERNET

## MODULES RJ 45 ETHERNET

Caractéristiques Techniques Technical Data	Modules RJ45 Ethernet
Boîtier / Shell	Thermoplastique / Thermoplastic
Verrouillage / Locking	Clic sensitif et auditif / Sensitiv and audible clic
VRT	-40 à / to +100°C
Tenue du cordon dans la fiche Cable handling in the plug	100 N dans l'axe / in the axis

### VERSION STANDARD

Module mâle  
Male module

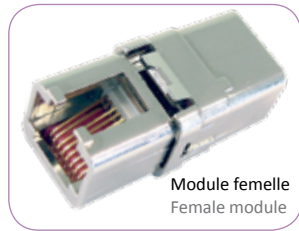

Module femelle  
Female module

Le module femelle n'est pas compatible avec les accessoires arrières.

### STANDARD VERSION

	Références / P/N	
	Mâle / Male	Femelle / Female
Classe Ea	<b>SIM M D 0145 E P N</b>	<b>SIM M D 0145 E S N</b>
Classe C	<b>SIM M D 0145 P N</b>	<b>SIM M D 0145 S N</b>

The socket module is not compatible with the back accessories.

### VERSION À PICOTS COUDÉS

Module mâle  
Male module



Module femelle  
Female module

### ANGLED PCB CONTACTS VERSION

	Références / P/N	
	Mâle / Male	Femelle / Female
Classe Ea	<b>SIM M D 0145 E P S</b>	<b>SIM M D 0145 E S S</b>

## RAPPORT DE TEST RJ 45 CLASSE C

Marge de sécurité : 20,4 dB (NEXT 36-45)  
 Limite : ISO11801 Channel Classe C  
 Type de câble : Cat 6A FTP

Longueur / Length (m)	[Paire / Pair 36]	26,9
Délai de prop. / Prop. Delay (ns) Lim. 555	[Paire / Pair 12]	130
Ecart entre paires / Delay skew (ns) Lim. 50	[Paire / Pair 12]	2
Résistance / Resistance (ohms) Lim. 40.0	[Paire / Pair 12]	4,6
Perte d'insertion Marge / Insertion Loss Margin (dB)	[Paire / Pair 12]	12,3
Fréquence / Frequency (MHz)	[Paire / Pair 12]	16,0
Limite / Limit (dB)	[Paire / Pair 12]	14,4

	Pire marge		Pire valeur	
	Worst case margin		Worst case value	
Correct / N/A	Main	SR	Main	SR
Pire paire / Worst pair	36-45	36-45	36-45	36-45
<b>NEXT (dB)</b>	20,4	23,2	20,4	23,3
Fréquence / Frequency (MHz)	16,0	8,5	16,0	15,9
Limite / Limit (dB)	19,4	23,9	19,4	19,4

	Pire marge		Pire valeur	
	Worst case margin		Worst case value	
Correct / N/A	Main	SR	Main	SR
Pire paire / Worst pair	36-45	36-45	36-45	36-45
<b>ACR-N (dB)</b>	27,2	28,3	32,7	35,6
Fréquence / Frequency (MHz)	1,0	1,0	16,0	16,0
Limite / Limit (dB)	34,9	34,9	5,0	5,0

	Pire marge		Pire valeur	
	Worst case margin		Worst case value	
Correct / N/A	Main	SR	Main	SR
Pire paire / Worst pair	45	12	45	12
<b>RL (dB)</b>	7,0	8,2	7,0	8,2
Fréquence / Frequency (MHz)	1,6	1,4	1,6	1,4
Limite / Limit (dB)	15,0	15,0	15,0	15,0

Conforme aux normes de réseaux / Compliant network standards :  
 10BASE-T    100BASE-T4    ATM-25  
 ATM-51    TR-4

## TEST REPORT RJ 45 CLASSE C

Headroom: 20,4 dB (NEXT 36-45)  
 Test limit: ISO11801 Channel Classe C  
 Cable type: Cat 6A FTP

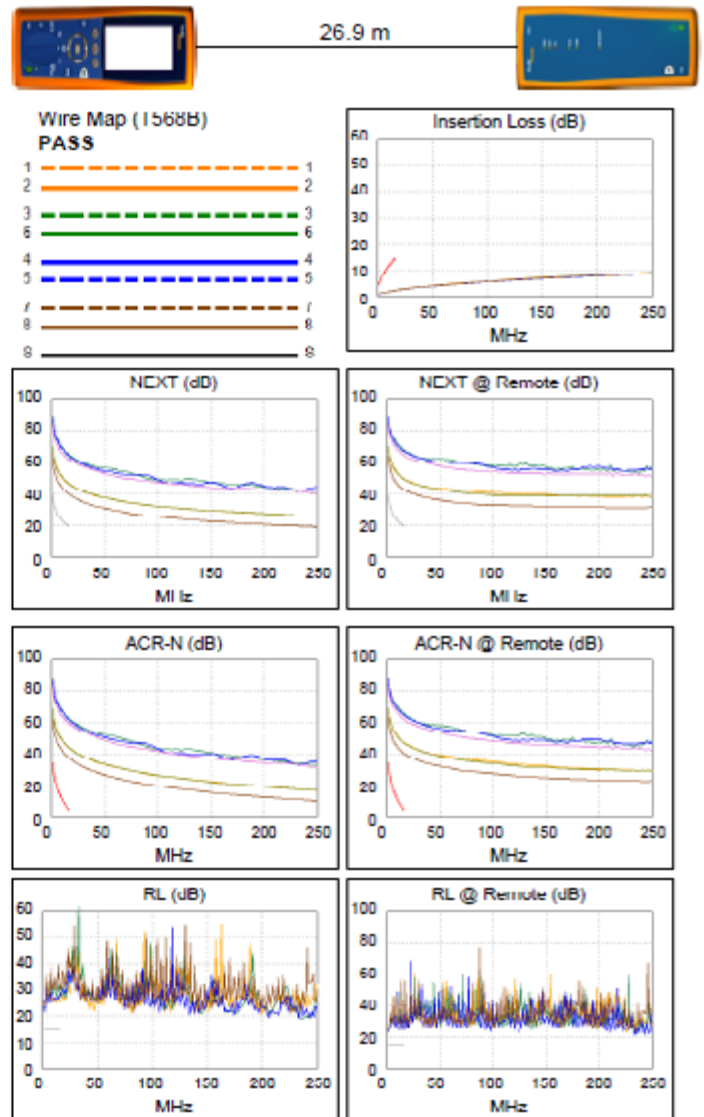

## RAPPORT DE TEST RJ 45 CLASSE Ea

Limite : ISO11801 Channel Classe Ea  
Type de câble : Cat 7 S/FTP

Longueur / Length (m)	[Paire / Pair 45]	28,5
Délai de prop. / Prop. Delay (ns) Lim. 555	[Paire / Pair 12]	129
Ecart entre paires / Delay skew (ns) Lim. 50	[Paire / Pair 12]	4
Résistance / Resistance (ohms) Lim. 25.0	[Paire / Pair 12]	4,7
Perte d'insertion Marge / Insertion Loss Margin (dB)	[Paire / Pair 36]	35,9
Fréquence / Frequency (MHz)	[Paire / Pair 36]	500,0
Limite / Limit (dB)	[Paire / Pair 36]	49,3

	Pire marge Worst case margin		Pire valeur Worst case value	
	Main	SR	Main	SR
Correct / N/A				
Pire paire / Worst pair	36-45	36-45	36-78	36-45
<b>NEXT (dB)</b>	1,2	7,2	2,9	14,0
Fréquence / Frequency (MHz)	78,8	58,0	493,0	493,0
Limite / Limit (dB)	41,7	43,9	28,0	28,0
Pire paire / Worst pair	36	36	36	36
<b>PS NEXT (dB)</b>	1,8	7,4	3,8	15,6
Fréquence / Frequency (MHz)	83,3	54,0	494,0	489,0
Limite / Limit (dB)	38,5	41,7	24,9	25,0

	Pire marge		Pire valeur	
	Main	SR	Main	SR
Correct / N/A				
Pire paire / Worst pair	36-78	78-36	78-36	78-36
<b>ACR-F (dB)</b>	9,1	8,8	9,1	8,8
Fréquence / Frequency (MHz)	1,5	452,0	500,0	453,0
Limite / Limit (dB)	59,7	10,2	9,3	10,1
Pire paire / Worst pair	36	36	36	36
<b>PS ACR-F (dB)</b>	8,7	9,6	8,8	10,7
Fréquence / Frequency (MHz)	466,0	2,8	499,0	490,0
Limite / Limit (dB)	6,9	51,5	6,3	6,5

	Pire marge		Pire valeur	
	Main	SR	Main	SR
Correct / N/A				
Pire paire / Worst pair	36-45	36-45	36-78	36-45
<b>ACR-N (dB)</b>	6,9	9,9	39,6	50,6
Fréquence / Frequency (MHz)	3,8	3,9	493,0	493,0
Limite / Limit (dB)	59,5	59,2	-20,9	-20,9
Pire paire / Worst pair	36	36	36	36
<b>PS ACR-N (dB)</b>	7,1	9,3	39,6	51,7
Fréquence / Frequency (MHz)	3,8	3,8	494,0	498,0
Limite / Limit (dB)	57,0	57,0	-24,1	-24,3

	Pire marge		Pire valeur	
	Main	SR	Main	SR
Correct / N/A				
Pire paire / Worst pair	45	36	36	36
<b>RL (dB)</b>	9,5	12,2	10,3	13,9
Fréquence / Frequency (MHz)	94,5	77,0	483,0	429,0
Limite / Limit (dB)	12,2	13,1	6,0	6,0

Conforme aux normes de réseaux / Compliant network standards :

10BASE-T	100BASE-TX	100BASE-T4
1000BASE-T	10GBASE-T	ATM-25
ATM-51	ATM-155	100VG-AnyLan
TR-4	TR-16 Active	TR-16 Passive

## TEST REPORT RJ 45 CLASSE Ea

Test limit: ISO11801 Channel Classe Ea  
Cable type: Cat 7 S/FTP

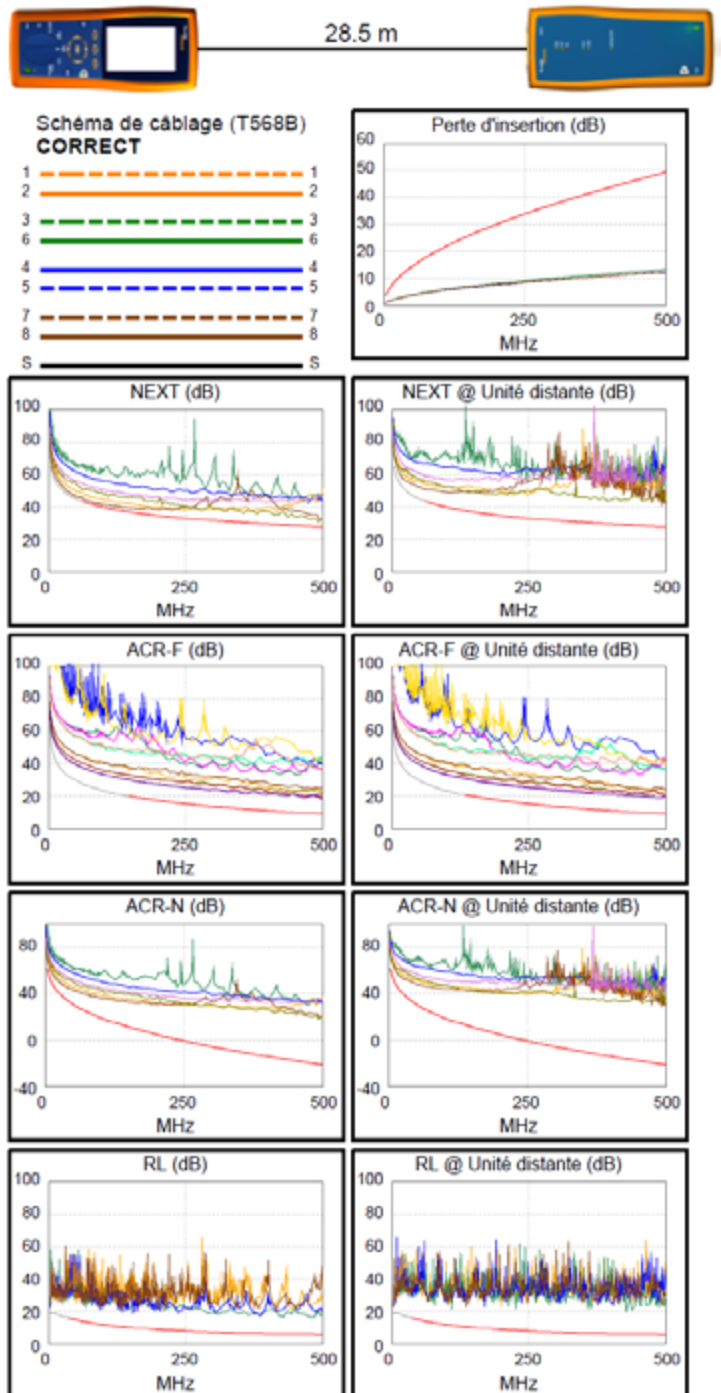

## RAPPORT DE TEST RJ 45 COUDÉ CLASSE Ea

Limite : 10GBASE-T  
Type de câble : Cat 6A FTP

Longueur / Length (m)	[Paire / Pair 12]	12
Décalage de prop. / Prop. Delay (ns) Lim. 555	[Paire / Pair 12]	17
Ecart entre paires / Delay skew (ns) Lim. 50	[Paire / Pair 12]	0
Résistance / Resistance (ohms)	[Paire / Pair 78]	1,5
Perte d'insertion Margé / Insertion Loss Margin (dB)	[Paire / Pair 36]	49,9
Fréquence / Frequency (MHz)	[Paire / Pair 36]	500,0
Limite / Limit (dB)	[Paire / Pair 36]	53,4

Correct / N/A	Pire marge Worst case margin		Pire valeur Worst case value	
	Main	SR	Main	SR
Pire paire / Worst pair	12-36	12-36	36-78	12-36
<b>NEXT (dB)</b>	-0,3	-0,5	3,9	2,0
Fréquence / Frequency (MHz)	276,0	279,0	450,0	447,0
Limite / Limit (dB)	32,4	32,3	24,3	24,4
Pire paire / Worst pair	36	36	36	36
<b>PS NEXT (dB)</b>	-1,4	-0,3	1,2	0,7
Fréquence / Frequency (MHz)	288,0	291,0	430,0	448,0
Limite / Limit (dB)	29,1	29,0	23,2	22,4

Correct / Pass	Main		SR	
	Main	SR	Main	SR
Pire paire / Worst pair	36-45	36-45	12-36	45-36
<b>ACR-F (dB)</b>	13,0	12,9	15,3	14,5
Fréquence / Frequency (MHz)	335,0	335,0	491,0	443,0
Limite / Limit (dB)	12,8	12,8	9,4	10,3
Pire paire / Worst pair	36	45	36	45
<b>PS ACR-F (dB)</b>	14,0	14,8	14,7	16,0
Fréquence / Frequency (MHz)	330,0	323,0	387,0	444,0
Limite / Limit (dB)	9,9	10,1	8,5	7,3

Correct / Pass	Main		SR	
	Main	SR	Main	SR
Pire paire / Worst pair	36	45	36	45
<b>RL (dB)</b>	3,2	2,6	3,2	2,6
Fréquence / Frequency (MHz)	482,0	405,0	482,0	405,0
Limite / Limit (dB)	6,0	6,0	6,0	6,0

Conforme aux normes de réseaux / Compliant network standards :

10BASE-T	100BASE-TX	100BASE-T4
1000BASE-T	10GBASE-T	ATM-25
ATM-51	ATM-155	100VG-AnyLan
TR-4	TR-16 Active	TR-16 Passive

## TEST REPORT ANGLED PCB CONTACTS RJ 45 CLASS Ea

Test limit: 10GBASE-T  
Cable type: Cat 6A FTP

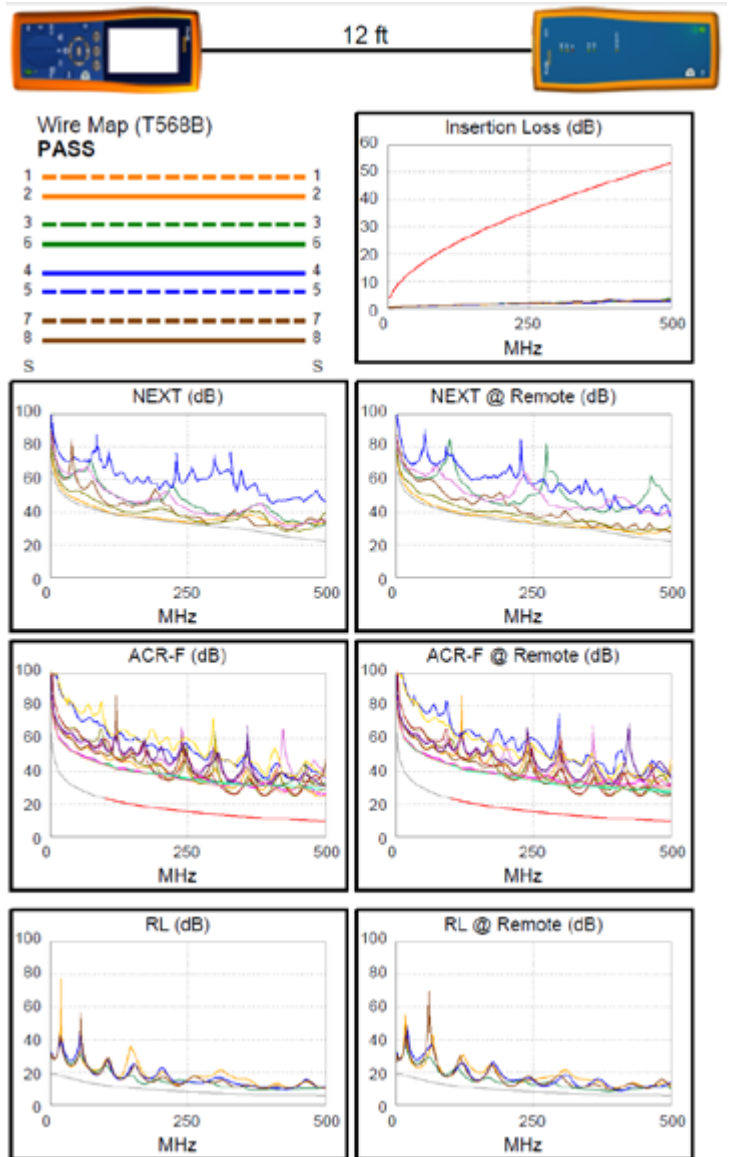

# MODULES GIGABIT / ARINC 800

## GIGABIT MODULES / ARINC 800

Modules pour transmission de données Ethernet Cat 5E à haut débit et puissance.

Cette conception permet d'intégrer des liaisons Ethernet ainsi que de l'alimentation dans un seul module EN4165.

Configuration :

- 6 contacts taille 16
- 2 contacts taille 22
- 8 contacts taille 26

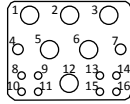

3 types de modules :

- Modules à sertir
- Modules à picots droits
- Modules à picots coudés

Contacts mâles et femelles en alliage cuivreux.

Tailles de contacts : #26, #22, #16

Modules for high speed Cat 5E Ethernet data transmission and power. This design allows Ethernet links as well as power supply in one single EN4165 form factor insert.

Configuration:

- 6 contacts size 16
- 2 contacts size 22
- 8 contacts size 26

3 modules types:

- Modules for crimped contacts
- Modules with straight PCB contacts
- Modules with angled PCB contacts

Pin and socket contacts in copper alloy.

Contacts sizes : #26, #22, #16

Caractéristiques Techniques / Technical Data			
Tension de tenue / Withstanding voltage	1500 V eff. 50 Hz		
Résistance d'isolement / Insulation resistance	> 5000 MΩ		
Intensité maxi / Max current rating	Contact #26 : 3 A	Contact #22 : 5,4 A	Contact #16 : 15 A
VRT	-55 à / to +175°C		

Module à sertir mâle  
Male module for crimped contacts



Module à picots droits mâle  
Male module with straight PCB contacts



Module à sertir femelle  
Female module for crimped contacts



Module à picots droits femelle  
Female module with straight PCB contacts



Module à picots coudés femelle  
Female module with angled PCB contacts

Type de module Module type	Références / P/N		Polarisation / Polarization N, A, B, C, D
	Mâle / Male	Femelle / Female	
A sertir For crimped contacts	SIM * 1602 P * *	SIM * 1602 S * *	Avec ou sans contact / With or without contact : p39
A picots droits With straight PCB contacts	SIM * 1602 P * P	SIM * 1602 S * P	Etanchéité en périphérie / Peripheral sealing E : Étanche / Sealed M : Non étanche / Not sealed
A picots coudés With angled PCB contacts		3350 726* 501 SIM	Polarisation / Polarization 0, 1, 2, 3, 4 : N, A, B, C, D

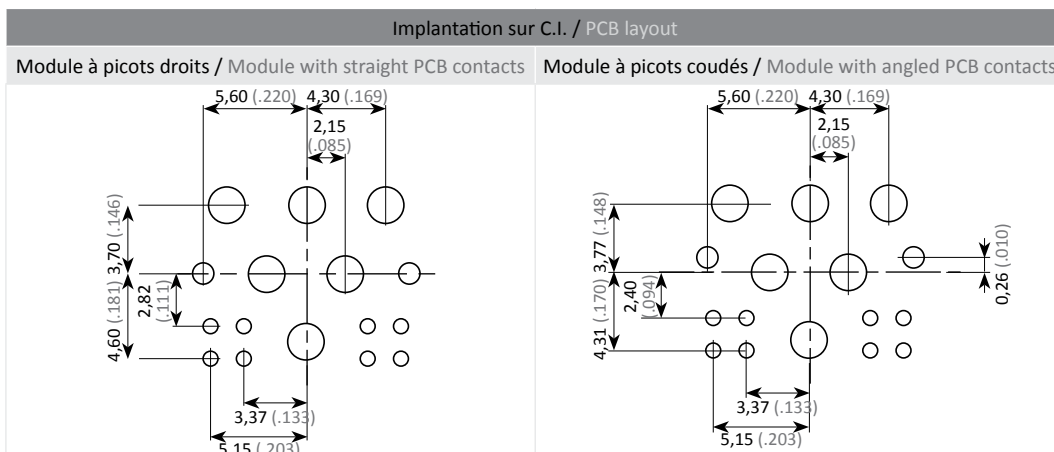

# MODULES DE MASSE GROUNDING MODULES

## MODULES DE MASSE - VERSION MÂLE

L'identification des modules de masse est assurée par le grommet blanc.

Rc < 10 mΩ boîtier / contact

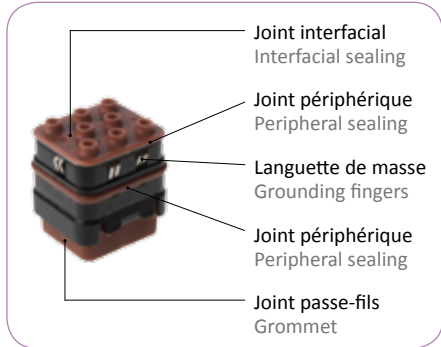

## GROUNDING MODULES - PIN VERSION

Grounding modules are identified thanks to the white rear grommet.

Rc < 10 mΩ shell / contact

Module Mâle Male module	Schéma Drawing	Arrangement Layout	Étanche en périphérie Peripheral Sealing	Non étanche en périphérie No peripheral Sealing
		8 contacts taille 16 8 contacts size 16	<b>SIM EG 0816 P *</b>	<b>SIM MG 0816 P *</b>
		4 contacts taille 12 4 contacts size 12	<b>SIM EG 0412 P *</b>	<b>SIM MG 0412 P *</b>
		1 contact taille 8 Quadrax anti-rotation côté détrompeur 1 contact size 8 Quadrax anti-rotate on polarizer side	<b>SIM EG 0108 P *</b>	<b>SIM MG 0108 P *</b>
		1 contact taille 8 Quadrax anti-rotation côté opposé détrompeur 1 contact size 8 Quadrax anti-rotate on polarizer opposite side	<b>SIM EG 0118 P *</b>	<b>SIM MG 0118 P *</b>
		1 contact taille 8 Quadrax anti-rotation côté opposé détrompeur 1 contact size 8 Quadrax anti-rotate on polarizer opposite side	<b>SIM EG 0128 P *</b>	<b>SIM MG 0128 P *</b>

Polarisation voir page 39 / See polarization on page 39

Les modules de masse mâles étanches en périphérie doivent impérativement être montés dans les embases SIM, et non pas dans les fiches SIM.

Male grounding modules with peripheral sealing must be mounted in SIM receptacles, not in SIM Plugs.

## MODULES DE MASSE - VERSION FEMELLE

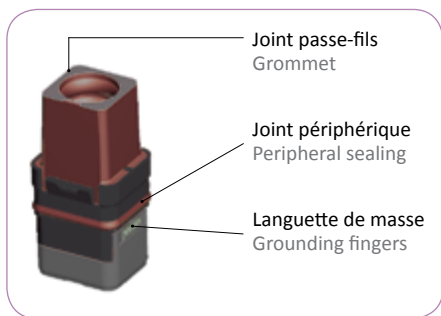

## GROUNDING MODULES - SOCKET VERSION

Module Femelle Female module	Schéma Drawing	Arrangement Layout	Étanche en périphérie Peripheral Sealing	Non étanche en périphérie No peripheral Sealing
		1 contact taille 8 Quadrax anti-rotation côté détrompeur 1 contact size 8 Quadrax anti-rotate on polarizer side	<b>SIM EG 0118 * S *</b>	<b>SIM MG 0118 * S *</b>
		1 contact taille 8 Quadrax anti-rotation côté opposé détrompeur 1 contact size 8 Quadrax anti-rotate on polarizer opposite side	<b>SIM EG 0128 * S *</b>	<b>SIM MG 0128 * S *</b>

Traitement de surface / Plating

V : Cadmium

N : Nickel

Polarisation voir page 39 / See polarization on page 39

Ces références sont aussi compatibles avec les contacts sans ergots anti rotation.

These references are also compatible with the contacts without anti rotation lugs.



# MODULES SHUNTÉS

## SHUNT MODULES

### MODULES SHUNTÉS

Le repérage des schémas électriques est assuré par un marquage apposé sur le grommet.

Ces modules ne sont disponibles qu'en version mâle.

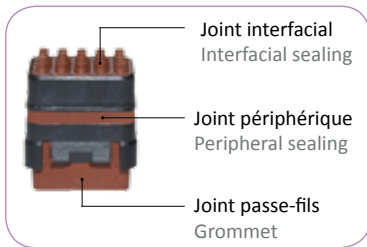

Autres schémas, merci de nous consulter.  
For any other layouts, please contact us.

### SHUNT MODULES

Electrical system is printed on the grommet.

These modules are only available in male version.

Module Mâle Male module	Schéma Drawing	Arrangement Layout	Étanche en périphérie Peripheral Sealing	Non étanche en périphérie Without peripheral sealing
		20 contacts taille 22 [5 x 4] contacts shuntés 20 contacts size 22 [5 x 4] shunted contacts	<b>SIM EZ 2022 P *</b>	<b>SIM MZ 2022 P *</b>
		20 contacts taille 22 [3 x 4] + [4 x 2] contacts shuntés 20 contacts size 22 [3 x 4] + [4 x 2] shunted contacts	<b>SIM EZ 2A22 P *</b>	<b>SIM MZ 2A22 P *</b>
		20 contacts taille 22 [10 x 2] contacts shuntés 20 contacts size 22 [10 x 2] shunted contacts	<b>SIM EZ 2B22 P *</b>	<b>SIM MZ 2B22 P *</b>
		8 contacts taille 16 [1 x 3] + [1 x 2] contacts shuntés 8 contacts size 16 [1 x 3] + [1 x 2] shunted contacts	<b>SIM EZ 0816 P *</b>	<b>SIM MZ 0816 P *</b>

Polarisation voir page 39 / See polarization on page 39

# CONTACTS À SERTIR

## CRIMPED CONTACTS

MALE  
PIN

**M**

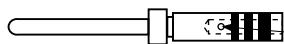

Trou de contrôle  
Peep hole

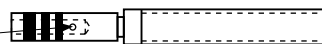

**F** FEMELLE  
SOCKET

Contacts					Cable			Outillage de sertissage Crimping tooling		Outils / Tools Insertion Extraction
Norme EN 3155 EN 3155 spec.	Autres normes Others spec.	Réf. P/N	Type	Taille Size	AWG	Sections mm <sup>2</sup>	Ø sur gaine Sheath dia. mm (inch)	Pince à sertir Crimping tool	Positionneur Locator	
/	/	<b>3021 2010 046 CTF</b>	F	26	28-26-24	0,08 - 0,20	0,93 (.037)	M22520/2-01	K1586	001112 005 25
/	/	<b>3020 2010 053 CTM</b>	M						K1587	
/	/	<b>001704 001 02</b>	F	23	26-24-22	0,38 - 0,14	0,71 - 1,20 (.028 - .047)	M22520/2-01	K1461 (Daniels)	001112 010 25
/	/	<b>001704 001 50</b>	F							
/	/	<b>001714 001 02</b>	M							
/	/	<b>001714 001 50</b>	M							
/	M39029/57-354	<b>001704 100 02</b>	F	22	26-24-22	0,38 - 0,14	0,71 - 1,37 (.028 - .054)	M 22520/2-01 M 22520/7-01	M 22520/2-06 M 22520/7-06	M 81969/14-01 001112 100 25 ou / or 001112 130 25
003 F 2222	/	<b>001704 100 50</b>	F						M 22520/2-09 M 22520/7-07	
/	M39029/58-360	<b>001714 100 02</b>	M							
008 M 2222	/	<b>001714 100 50</b>	M							
/	M39029/57-357	<b>001704 203 02</b>	F	20	24-22-20	0,21 - 0,60	1,01 - 2,10 (.039 - .082)	M 22520/1-01 M 22520/2-01 M 22520/7-01	M 22520/1-04 M 22520/2-10 M 22520/7-08	M 81969/14-10 001112 250 25
003 F 2020	/	<b>001704 203 50</b>	F							
/	M39029/58-363	<b>001714 203 02</b>	M							
008 M 2020	/	<b>001714 203 50</b>	M							
/	M39029/57-358	<b>001704 301 02</b>	F	16	20-18-16	0,30 - 1,34	1,31 - 2,62 (.051 - .103)	M 22520/1-01 M 22520/7-01	M 22520/1-04 M 22520/7-04	M 81969/14-03 001112 300 25
003 F 1616	/	<b>001704 301 50</b>	F							
/	M39029/58-364	<b>001714 301 02</b>	M							
008 M 1616	/	<b>001714 301 50</b>	M							
/	M39029/57-359	<b>001704 400 02</b>	F	12	14-12	1,91 - 3,18	1,93 - 3,70 (.074 - .145)	M22520/1-01	M22520/1-04	M 81969/14-04 001112 400 25
003 F 1212	/	<b>001704 400 50</b>	F							
/	M39029/58-365	<b>001714 400 02</b>	M							
008 M 1212	/	<b>001714 400 50</b>	M							
/	M39029/78-432	<b>001704 500 02</b>	F	micro coax 16	MIL 17/113 KX 22 RG 316			int : M 22520/2-01 ext : M 22520/4-01	int : M 22520/2-35 ext : M 22520/4-02	M 81969/14-03 001112 300 25
/	M39029/76-424	<b>001714 500 02</b>	M							
/	/	<b>001704 700 02</b>	F	8 <sup>(1)</sup>	10-8	5,3 - 8,98	3,8 - 5,15 (.149 - .202)	M300 BT	SP593	
/	/	<b>001714 700 02</b>	M							
083 F 0810 A	/	<b>3021 2067 000 CTF</b>	F							
065 M 0810 A	/	<b>3020 2067 000 CTM</b>	M							
083 F 0808 A	/	<b>3021 2068 000 CTF</b>	F							
065 M 0808 A	/	<b>3020 2068 000 CTM</b>	M							
/	M39029/91-530	<b>001704 701 02</b>	F	8 triax	M17/176-00002			ctr : M 22520/2-01 int : M 22520/5-01 ext : M 22520/5-01	ctr : K709 int : Y631-mors B ext : Y631-mors A	Extract. only M 81969/14-06 001112 700 25
/	M39029/90-529	<b>001714 701 02</b>	M							
/	/	<b>001704 709 02</b>	F	8 twinax différentiel differential	TENSOLITE 24463/9PO25X-2 (LT) ou équivalent / or equivalent			int : M 22520/2-01 ext : M 22520/5-01	int : K709 ext : M 22520/5-45	
/	/	<b>001714 709 02</b>	M							
075 F 08	/	<b>001704 705 02</b>	F	8 80A	8	8,98	5,2 - 5,6 (.205 - .22)	M22520/23-01 +.../23-02 414 DA8N die set	4664-2	
074 M 08	/	<b>001714 705 02</b>	M							
/	E0825LW0800	<b>001704 780 03</b>	F							
/	E0824KV0800	<b>001714 780 03</b>	M							
/	M39029/63-368	<b>001704 201 02</b>	F	20	24-22-20	0,21 - 0,60	0,85 - 1,73 (.033 - .068)	M 22520/2-01	M 22520/2-08	M 81969/39-01 001112 210 25
015 F 2020	/	<b>001704 201 50</b>	F							
/	M39029/64-369	<b>001714 201 02</b>	M							
014 M 2020	/	<b>001714 201 50</b>	M							
015 F 2018	/	<b>001704 202 02</b>	F	24-22 20-18		0,25 - 1				
014 M 2018	/	<b>001714 202 02</b>	M							

<sup>(1)</sup> Contact taille 8 : livré avec son manchon d'étanchéité.

<sup>(1)</sup> Contact size 8: supplied with sealing sleeve.

# OBTURATEURS D'ÉTANCHÉITÉ ET FAUX CONTACTS

## SEALING PLUGS AND DUMMY CONTACTS

### ■ OBTURATEURS D'ÉTANCHÉITÉ

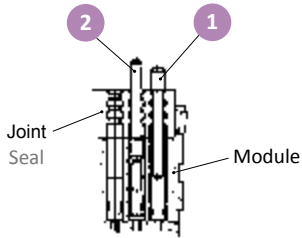

#### LÉGENDE

- 1 - Montage sans contact mâle
- 2 - Montage avec contact mâle

#### CAPTION

- 1 - Assembly without pin contact
- 2 - Assembly with a pin contact

### ■ SEALING PLUGS

Taille Size	Couleur Colour	PTFE (-55° à / to +175°C)	Alliage d'aluminium Aluminum alloy
23	Noir / Black	<b>001109 190 38</b>	/
22	Noir / Black		
20	Rouge / Red	<b>001109 200 42</b>	
16	Bleu / Blue	<b>001109 300 40</b>	
12	Jaune / Yellow	<b>001109 400 41</b>	
8	Gris / Grey	/	<b>001109 705 49</b>

Conditionnés par 100 et 500 / Sets of 100 or 500 parts

### ■ DUMMY CONTACTS



Taille Size	Couleur Colour	Référence P/N	Dimensions (mm / inch)						
			Ø A maxi	Ø B maxi	Ø C mini	Ø D ±0,1	E maxi	F ±1	G maxi
22	Vert / Green	<b>001109 191 38</b>	0,80 (.031)	1,50 (.059)	0,70 (.028)	1,20 (.047)	4,20 (.165)	19,10 (.752)	12,60 (.496)
20	Rouge / Red	<b>001109 201 42</b>	1,05 (.041)	2,20 (.087)	1,10 (.043)	1,75 (.069)	4,20 (.165)	26,10 (1.028)	12,60 (.496)
16	Bleu / Blue	<b>001109 301 40</b>	1,65 (.065)	3,10 (.122)	1,80 (.071)	2,60 (.102)	4,20 (.165)	26,10 (1.028)	12,60 (.496)
12	Jaune / Yellow	<b>001109 401 41</b>	2,45 (.096)	4,30 (.169)	2,55 (.100)	3,80 (.150)	4,20 (.165)	26,10 (1.028)	12,60 (.496)
8	Noir / Black	<b>001109 701 49</b>	5,60 (.220)	8,05 (.317)	3,65 (.144)	7,00 (.276)	4,60 (.181)	32,50 (1.280)	18,50 (.728)

## CONTACTS À PIQUER SUR C.I. PCB CONTACTS

### ■ MODULES AVEC CONTACTS À PICOTS DROITS

Embases courtes / Short receptacles  
types 45 - 85 - 47 - 87

### ■ MODULES WITH STRAIGHT PCB CONTACTS

Embases standard / Standard receptacles  
types 42 - 82 - 44 - 84 - 41 - 81

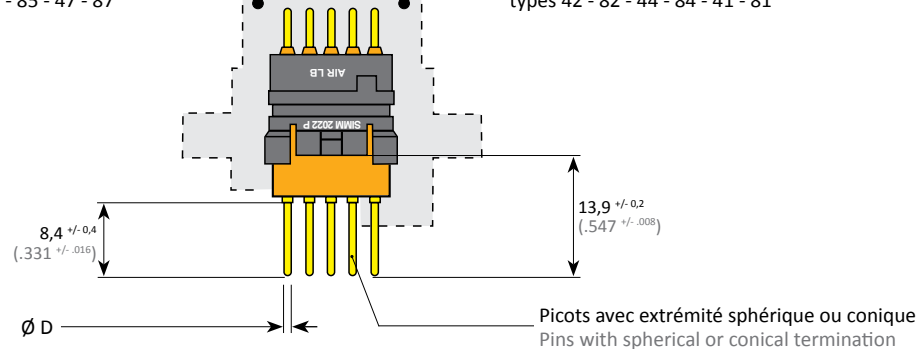

Taille Size	Ø D maxi (mm / inch)	Modules équipés de contacts CI mâles droits étamés Modules fitted with straight tin-plated PCB pin contacts	Contacts CI mâles droits de rechanges non étamés Pin spare contacts (not tin-plated)	Modules équipés de contacts CI femelles droits étamés Modules fitted with straight tin-plated PCB socket contacts	Contacts CI femelles droits de rechanges non étamés Socket spare contacts (not tin-plated)
23	0,7 (.028)	<b>SIM * 3023 P**</b>	<b>001714 063 02</b>	<b>SIM * 3023 S**</b>	<b>001704 063 02</b>
22	0,8 (.031)	<b>SIM * 2022 P**</b>	<b>001714 163 02</b>	<b>SIM * 2022 S**</b>	<b>001704 163 02</b>
20	1,0 (.039)	<b>SIM * 1220 P**</b>	<b>001714 263 02</b>	<b>SIM * 1220 S**</b>	<b>001704 263 02</b>
16	1,4 (.055)	<b>SIM * 0816 P**</b>	<b>001714 363 02</b>	<b>SIM * 0816 S**</b>	<b>001704 363 02</b>
12	2,1 (.083)	<b>SIM * 0412 P**</b>	<b>001714 463 02</b>	<b>SIM * 0412 S**</b>	<b>001704 463 02</b>
8	3,8 (.149)	<b>SIM * 0108 P**</b>	/	<b>SIM * 0108 S**</b>	/
5 contacts #22 + 6 contacts #16	/	<b>SIM * 9901 P**</b>	<b>001714 163 02 + 001714 363 02</b>	<b>SIM * 9901 S**</b>	<b>001704 163 02 + 001704 363 02</b>

Etanchéité en périphérie / Peripheral sealing

E : Etanche / Sealed

M : Non étanche / Not Sealed

Traitement de surface des contacts / Contacts plating

P : Etamage avec Plomb / Tin-plated with Lead (Pb)

F : Etamage sans Plomb (RoHS) / Tin-plated without Lead (RoHS)

G : Doré (RoHS) / Gold-lated (RoHS)

Polarisation / Polarization

Voir page 39

See on page 39

## MODULES AVEC CONTACTS À PICOTS COUDÉS

Uniquement disponible en détrompage universel N.  
Il est recommandé de les monter dans des embases courtes.

Orientation standard  
Standard orientation

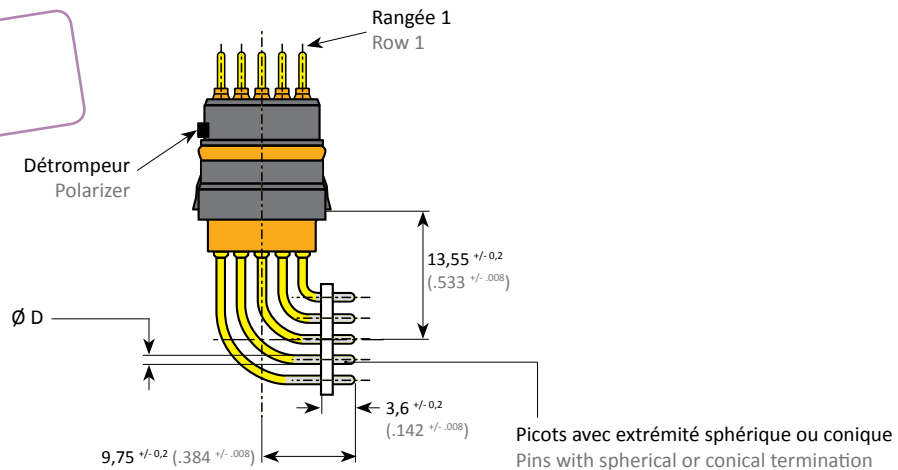

## MODULES WITH ANGLED PCB CONTACTS

Only available in N polarization.  
It is recommended to mount them in short receptacles.

Taille Size	Ø D maxi (mm / inch)	Modules équipés de contacts CI mâles soudés étamés Modules fitted with angled tin-plated PCB pin contacts	Modules équipés de contacts CI femelles soudés étamés Modules fitted with angled tin-plated PCB socket contacts
23	0,7 (.028)	<b>SIM * 3023 PN * BS</b>	<b>SIM * 3023 SN * BS</b>
22	0,8 (.031)	<b>SIM * 2022 PN * BS</b>	<b>SIM * 2022 SN * BS</b>
20	1,0 (.039)	<b>SIM * 1220 PN * BS</b>	<b>SIM * 1220 SN * BS</b>
16	1,4 (.055)	<b>SIM * 0816 PN * BS</b>	<b>SIM * 0816 SN * BS</b>
12	2,1 (.083)	<b>SIM * 0412 PN * BS</b>	<b>SIM * 0412 SN * BS</b>
8	3,8 (.149)	<b>SIM * 0108 PN * BS</b>	<b>SIM * 0108 SN * BS</b>
5 contacts #22 + 6 contacts #16	/	<b>SIM * 9901 PN * BS</b>	<b>SIM * 9901 SN * BS</b>

Étanchéité en périphérie / Peripheral sealing  
E : Étanche / Sealed  
M : Non étanche / Not Sealed

Traitement de surface des contacts / Contacts plating  
P : Étamage avec Plomb / Tin-plated with Lead (Pb)  
F : Étamage sans Plomb (RoHS) / Tin-plated without Lead (RoHS)  
G : Doré (RoHS) / Gold-plated (RoHS)

## MODULES AVEC CONTACTS À PICOTS COUDÉS

Uniquement disponible en détrompage universel N.  
Il est recommandé de les monter dans des embases courtes.

Orientation inversée  
Reversed orientation

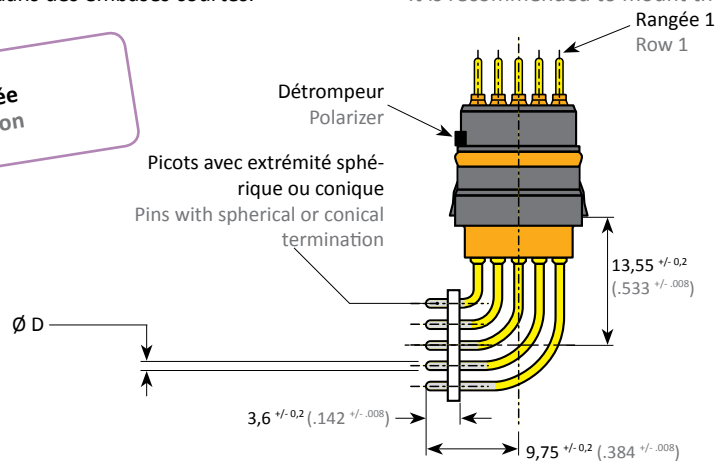

## MODULES WITH ANGLED PCB CONTACTS

Only available in N polarization.  
It is recommended to mount them in short receptacles.

Taille Size	Ø D maxi (mm / inch)	Modules équipés de contacts CI mâles soudés étamés Modules fitted with angled tin-plated PCB pin contacts	Modules équipés de contacts CI femelles soudés étamés Modules fitted with angled tin-plated PCB socket contacts
23	0,7 (.028)	<b>SIM * 3023 PN * BR</b>	<b>SIM * 3023 SN * BR</b>
22	0,8 (.031)	<b>SIM * 2022 PN * BR</b>	<b>SIM * 2022 SN * BR</b>
20	1,0 (.039)	<b>SIM * 1220 PN * BR</b>	<b>SIM * 1220 SN * BR</b>
16	1,4 (.055)	<b>SIM * 0816 PN * BR</b>	<b>SIM * 0816 SN * BR</b>
12	2,1 (.083)	<b>SIM * 0412 PN * BR</b>	<b>SIM * 0412 SN * BR</b>
8	3,8 (.149)	<b>SIM * 0108 PN * BR</b>	<b>SIM * 0108 SN * BR</b>
5 contacts #22 + 6 contacts #16	/	<b>SIM * 9901 PN * BR</b>	<b>SIM * 9901 SN * BR</b>

Étanchéité en périphérie / Peripheral sealing  
E : Étanche / Sealed  
M : Non étanche / Not Sealed

Traitement de surface des contacts / Contacts plating  
P : Étamage avec Plomb / Tin-plated with Lead (Pb)  
F : Étamage sans Plomb (RoHS) / Tin-plated without Lead (RoHS)  
G : Doré (RoHS) / Gold-plated (RoHS)

# CONTACTS À PIQUER SUR C.I. DÉMONTABLES PAR L'AVANT

## FRONT REMOVABLE PCB CONTACTS

En équipant vos modules à souder sur C.I. de ce type de contact, vous facilitez la maintenance en cas de contact altéré : il vous suffit de des-souder le contact endommagé, de l'extraire du module côté interface et de le remplacer.

By fitting your PCB modules with that type of contacts, the maintenance in case of damaged contacts is made easier: just unsolder the damaged contact, extract it by the module interface side and replace it by a new one.

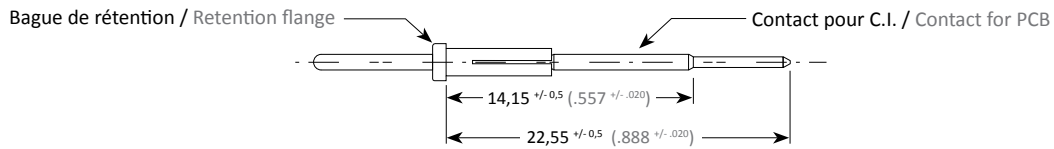

Taille Size	Modules équipés de contacts CI mâles droits étamés démontables Modules fitted with removable straight tin-plated PCB pin contacts	Contacts CI mâles droits de rechanges non étamés (sans bague) Pin spare contacts without flange (not tin-plated)
23	<b>SIM * 3023 P*R</b>	<b>3020 2150 021</b>
22	<b>SIM * 2022 P*R</b>	<b>3020 2151 021</b>
20	<b>SIM * 1220 P*R</b>	<b>3020 2152 021</b>
16	<b>SIM * 0816 P*R</b>	<b>3020 2153 021</b>
12	<b>SIM * 0412 P*R</b>	<b>3020 2154 021</b>
22 + 16	<b>SIM * 9901 P*R</b>	<b>3020 2151 021 + 3020 2153 021</b>

Etanchéité en périphérie / Peripheral sealing  
E : Etanche / Sealed  
M : Non étanche / Not Sealed

Polarisation / Polarization  
Voir page 39  
See on page 39

### CONTACT SANS BAGUE / CONTACT WITHOUT FLANGE

### CONTACT AVEC BAGUE / CONTACT WITH FLANGE

INSERTION NOUVEAU CONTACT  
NEW CONTACT INSERTION

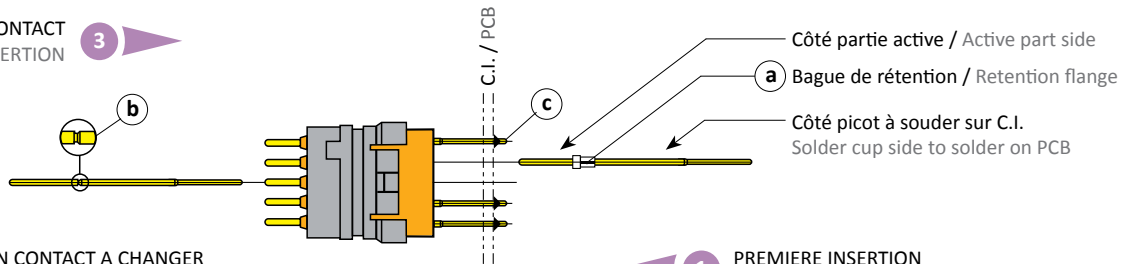

# IMPLANTATION C.I. PCB LAYOUT

## MODULES SIM

## SIM MODULES

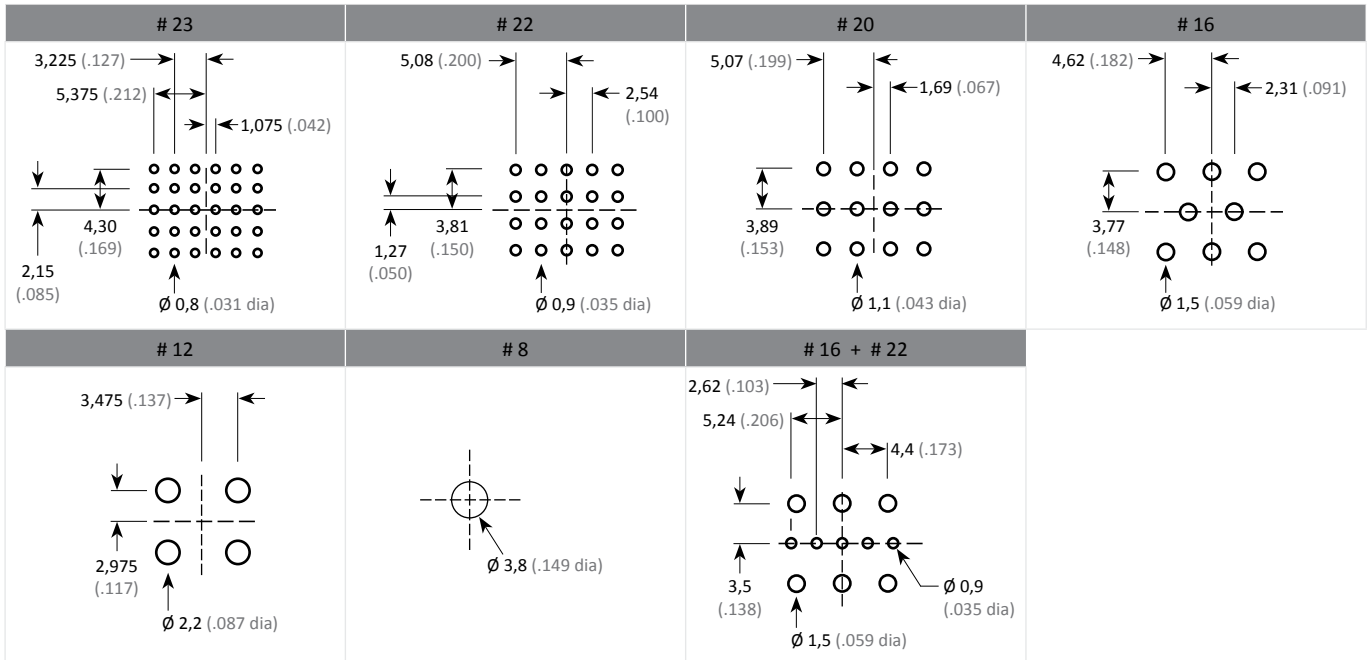

## MODULES ÉQUIPÉS DE CONTACTS À WRAPPER MODULES WITH WIRE WRAP CONTACTS

Module de 20 contacts #22 - Contacts fixes.

20 contacts #22 Module - Fixed contacts.

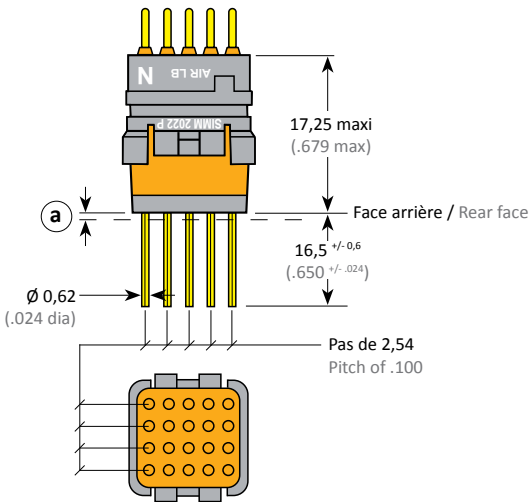

BOÎTIERS SIM Série II - 2&4 modules SHELLS SIM II series - 2&4 modules	a	
	mm <sup>+/- 0,4</sup>	inch <sup>+/- .016</sup>
Embase standard / Standard receptacle	2,4	.094
Embase courte / Short receptacle	- 1,3	- .051
Fiche standard / Standard plug	3,3	.130
Fiche de rack / Rack plug	3,3	.130

Réf. module équipé de contacts fixes  
Module fitted with fixed contacts P/N

**SIM \* 2022 P\*K**

Etanchéité en périphérie / Peripheral sealing

E : Etanche / Sealed  
M : Non étanche / Not Sealed

Polarisation / Polarization

Voir page 39  
See on page 39

# PUSH-PULL CONNECTORS

## CONNECTEURS PUSH-PULL

Modules and contacts for  
3357 connectors  
Modules et contacts pour connecteurs 3357



CATALOGUE 12/17 - V2.0



**Amphenol Air LB**  
Your Satisfaction. Everyday. Everywhere.

# CONTACTS

## CONTACTS

MALE  
PIN **M**

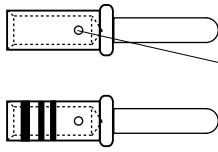

Trou de contrôle  
Inspection hole

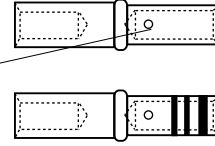

**F** FEMELLE  
SOCKET

Contacts				Cable		Outils de sertissage Crimping tooling		Insertion-Extraction
Normes / Standards	Réf. / P/N	Genre	Taille Size	AWG	Ø sur gaine Sheath dia. mm (inch)	Pinces à sertir Crimping tool	Positionneur Locator	
MIL-C-39029/57-354	<b>001704 100 02</b>	F	22	26 - 24	0,71 - 1,37 (.028 - .054)	M 22520/2-01	M 22520/2-06 M 22520/2-09	M 81969/14-01 001112 100 25
EN3155-003 F 222	<b>001704 100 50</b>							
MIL-C-39029/58-360	<b>001714 100 02</b>	M						
EN3155-008 M 2222	<b>001714 100 50</b>							
MIL-C-39029/63-368	<b>001704 201 02</b>	F	20	24 - 22	0,85 - 1,73 (.033 - .068)	M 22520/2-01	M 22520/2-08	M 81969/39-01 001112 210 25
EN3155-015 F 2020	<b>001704 201 50</b>							
MIL-C-39029/64-369	<b>001714 201 02</b>	M						
EN3155-014 M 2020	<b>001714 201 50</b>							
EN3155-015 F 2018	<b>001704 202 02</b>	F	20	24 - 22	1,01 - 2,10 (.039 - .082)	M 22520/2-01	M 22520/2-08	M 81969/39-01 001112 210 25
EN3155-014 M 2018	<b>001714 202 02</b>	M						



# PUSH-PULL CONNECTORS

## CONNECTEURS PUSH-PULL

Modules and contacts for  
1720 connectors  
Modules et contacts pour connecteurs 1720

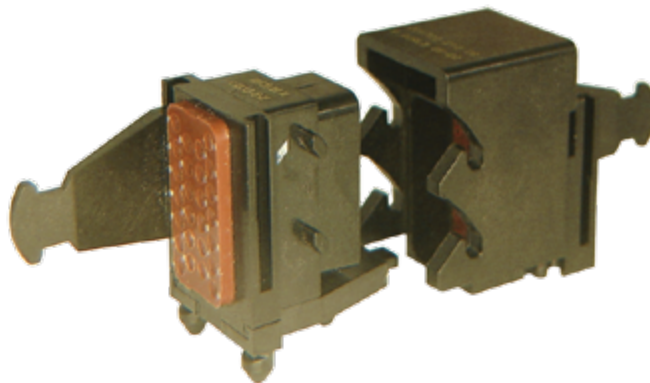

CATALOGUE 12/17 - V2.0



**Amphenol Air LB**  
Your Satisfaction. Everyday. Everywhere.

MODULES AND CONTACTS FOR 1720 CONNECTORS / MODULES ET CONTACTS POUR CONNECTEURS 1720

# CONTACTS

## CONTACTS

MALE  
PIN **M**

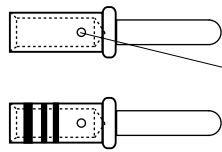

Trou de contrôle  
Inspection hole

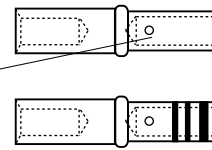

**F** FEMELLE  
SOCKET

Contacts				Cable		Outils de sertissage Crimping tooling		Insertion-Extraction
Normes / Standards	Réf. / P/N	Genre	Taille Size	AWG	Ø sur gaine Sheath dia. mm (inch)	Pinces à sertir Crimping tool	Positionneur Locator	
EN3155-019 F 2018	<b>001704 200 02</b>	F	20	24 - 22 20	0,85 - 1,73 (.033 - .068)	M 22520/2-01	M 22520/2-08	M 81969/14-11
EN3155-018 M 2018	<b>001714 200 02</b>	M						001112 200 25

# RÉFÉRENTIEL

## PART NUMBER TABLE

Réf. Air LB Air LB P/N	Réf. ENxxxx ENxxxx P/N	Réf. autres normes Other standards P/N	Description	Masse Weight	Page
00110919038			Obturbateur étanchéité #23 et 22	Sealing plug #23 and 22	51
00110919138		E0775-22-01	Faux contact #22	Dummy contact #22	51
00110920042			Obturbateur étanchéité #20	Sealing plug #20	51
00110920142		E0775-20-01	Faux contact #20	Dummy contact #20	51
00110930040			Obturbateur étanchéité #16	Sealing plug #16	51
00110930140		E0775-16-01	Faux contact #16	Dummy contact #16	51
00110940041			Obturbateur étanchéité #12	Sealing plug #12	51
00110940141		E0775-12-01	Faux contact #12	Dummy contact #12	51
00110970149		E0775-08-01	Faux contact #8	Dummy contact #8	51
00110970549			Obturbateur étanchéité #8	Sealing plug #8	51
00170400102			Contact femelle #23	Socket contact #23	50
00170400150			Contact femelle #23	Socket contact #23	50
00170406302			Contact CI femelle droit de rechange #23	Socket spare contact #23	51
00170410002		SAE-AS39029/57-354	Contact femelle #22	Socket contact #22	50, 56
00170410050	EN3155 003 F 2222		Contact femelle #22	Socket contact #22	50, 56
00170416302			Contact CI femelle droit de rechange #22	Socket spare contact #22	51
00170420002	EN3155-019 F 2018		Contact femelle #20	Socket contact #20	58
00170420102		SAE-AS39029/63-368	Contact femelle #20	Socket contact #20	50, 56
00170420150	EN3155 015 F 2020		Contact femelle #20	Socket contact #20	50, 56
00170420202	EN3155 015 F 2018	ASNE 0396 DV 2011	Contact femelle #20	Socket contact #20	50, 56
00170420302		SAE-AS39029/57-357	Contact femelle #20	Socket contact #20	50
00170420350	EN3155 003 F 2020		Contact femelle #20	Socket contact #20	50
00170426302			Contact CI femelle droit de rechange #20	Socket spare contact #20	51
00170430102		SAE-AS39029/57-358	Contact femelle #16	Socket contact #16	50
00170430150	EN3155 003 F 1616		Contact femelle #16	Socket contact #16	50
00170436302			Contact CI femelle droit de rechange #16	Socket spare contact #16	51
00170440002		SAE-AS39029/57-359	Contact femelle #12	Socket contact #12	50
00170440050	EN3155 003 F 1212		Contact femelle #12	Socket contact #12	50
00170446302			Contact CI femelle droit de rechange #12	Socket spare contact #12	51
00170450002		SAE-AS39029/78-432	Contact femelle micro coax #16	Socket contact micro coax #16	50
00170470002	EN3155 066 F 0808 A		Contact femelle #8	Socket contact #8	50
00170470102	EN3155 013 F 08	SAE-AS39029/91-530	Contact femelle #8 twinax concentrique	Socket contact #8 concentric twinax	50
00170470502	EN3155 075 F 08	ABS 1503-KD24	Contact femelle #8 quadrax	Socket contact #8 quadrax	50
00170470902			Contact femelle #8 twinax différentiel	Socket contact #8 differential twinax	50
00170474002			Contact femelle #8	Socket contact #8	50
00170478003		ASNE 0825 LW0800	Contact femelle #8 80A	80A Socket contact #8	50
00171400102			Contact mâle #23	Pin contact #23	50
00171400150			Contact mâle #23	Pin contact #23	50
00171406302			Contact CI mâle droit de rechange #23	Pin spare contact #23	51
00171410002		SAE-AS39029/58-360	Contact mâle #22	Pin contact #22	50, 56
00171410050	EN3155 008 M 2222		Contact mâle #22	Pin contact #22	50, 56
00171416302			Contact CI mâle droit de rechange #22	Pin spare contact #22	51
00171420002	EN3155-018 M 2018		Contact mâle #20	Pin contact #20	58
00171420102		SAE-AS39029/64-369	Contact mâle #20	Pin contact #20	50, 56
00171420150	EN3155 014 M 2020		Contact mâle #20	Pin contact #20	50, 56
00171420202	EN3155 014 M 2018	ASNE 0395 FV 2001	Contact mâle #20	Pin contact #20	50, 56
00171420302		SAE-AS39029/58-363	Contact mâle #20	Pin contact #20	50
00171420350	EN3155 008 M 2020		Contact mâle #20	Pin contact #20	50
00171426302			Contact CI mâle droit de rechange #20	Pin spare contact #20	51
00171430102		SAE-AS39029/58-364	Contact mâle #16	Pin contact #16	50
00171430150	EN3155 008 M 1616		Contact mâle #16	Pin contact #16	50
00171436302			Contact CI mâle droit de rechange #16	Pin spare contact #16	51
00171440002		SAE-AS39029/58-365	Contact mâle #12	Pin contact #12	50
00171440050	EN3155 008 M 1212		Contact mâle #12	Pin contact #12	50
00171446302			Contact CI mâle droit de rechange #12	Pin spare contact #12	51
00171450002		SAE-AS39029/78-424	Contact mâle micro coax #16	Pin contact micro coax #16	50
00171470002	EN3155 066 M 0808 A		Contact mâle #8	Pin contact #8	50
00171470102	EN3155 012 M 08	SAE-AS39029/90-529	Contact mâle #8 twinax concentrique	Pin contact #8 concentric twinax	50
00171470502	EN3155 074 M 08	ABS 1503-KD24	Contact mâle #8 quadrax	Pin contact #8 quadrax	50
00171470902			Contact mâle #8 twinax différentiel	Pin contact #8 differential twinax	50

Réf. Air LB Air LB P/N	Réf. ENxxxx ENxxxx P/N	Réf. autres normes Other standards P/N	Description		Masse Weight	Page
00171478003		ASNE 0824	Contact mâle #8 80A	80A Pin contact #8		50
30202010053CTM			Contact mâle #26	Pin contact #26		50
30202067000CTM	EN3155-065M0810A		Contact mâle #8	Pin contact #8		50
30202068000CTM	EN3155-065M0808A		Contact mâle #8	Pin contact #8		50
30202150021			Contact mâle droit de rechange #23	Pin spare contacts #23		53
30202151021			Contact mâle droit de rechange #22	Pin spare contacts #22		53
30202152021			Contact mâle droit de rechange #20	Pin spare contacts #20		53
30202153021			Contact mâle droit de rechange #16	Pin spare contacts #16		53
30202154021			Contact mâle droit de rechange #12	Pin spare contacts #12		53
30212010046CTF			Contact femelle #26	Socket contact #26		50
30212067000CTF	EN3155-065M0810A		Contact femelle #8	Socket contact #8		50
30212068000CTF	EN3155-065M0808A		Contact femelle #8	Socket contact #8		50
SIMM3023PN*BS			Module non étanche en périphérie, équipé de contacts mâles à picots soudés #23 (standard)	Not peripheral sealed module, equipped with angled tin-plated pin contacts #23 (standard)		52
SIMM2022PN*BS			Module non étanche en périphérie, équipé de contacts mâles à picots soudés #22 (standard)	Not peripheral sealed module, equipped with angled tin-plated pin contacts #22 (standard)		52
SIMM1220PN*BS			Module non étanche en périphérie, équipé de contacts mâles à picots soudés #20 (standard)	Not peripheral sealed module, equipped with angled tin-plated pin contacts #20 (standard)		52
SIMM0816PN*BS			Module non étanche en périphérie, équipé de contacts mâles à picots soudés #16 (standard)	Not peripheral sealed module, equipped with angled tin-plated pin contacts #16 (standard)		52
SIMM0412PN*BS			Module non étanche en périphérie, équipé de contacts mâles à picots soudés #12 (standard)	Not peripheral sealed module, equipped with angled tin-plated pin contacts #12 (standard)		52
SIMM9901PN*BS			Module non étanche en périphérie, équipé de contacts mâles à picots soudés 5cts #22 + 6cts #16 (standard)	Not peripheral sealed module, equipped with angled tin-plated pin contacts 5cts #22 + 6cts #16 (standard)		52
SIMM0108PN*BS			Module non étanche en périphérie, équipé de contacts mâles à picots soudés #8 (standard)	Not peripheral sealed module, equipped with angled tin-plated pin contacts #8 (standard)		52
SIMM3023SN*BS			Module non étanche en périphérie, équipé de contacts femelles à picots soudés #23 (standard)	Not peripheral sealed module, equipped with angled tin-plated socket contacts #23 (standard)		52
SIMM2022SN*BS			Module non étanche en périphérie, équipé de contacts femelles à picots soudés #22 (standard)	Not peripheral sealed module, equipped with angled tin-plated socket contacts #22 (standard)		52
SIMM1220SN*BS			Module non étanche en périphérie, équipé de contacts femelles à picots soudés #20 (standard)	Not peripheral sealed module, equipped with angled tin-plated socket contacts #20 (standard)		52
SIMM0816SN*BS			Module non étanche en périphérie, équipé de contacts femelles à picots soudés #16 (standard)	Not peripheral sealed module, equipped with angled tin-plated socket contacts #16 (standard)		52
SIMM0412SN*BS			Module non étanche en périphérie, équipé de contacts femelles à picots soudés #12 (standard)	Not peripheral sealed module, equipped with angled tin-plated socket contacts #12 (standard)		52
SIMM9901SN*BS			Module non étanche en périphérie, équipé de contacts femelles à picots soudés 5cts #22 + 6cts #16 (standard)	Not peripheral sealed module, equipped with angled tin-plated socket contacts 5cts #22 + 6cts #16 (standard)		52
SIMM0108SN*BS			Module non étanche en périphérie, équipé de contacts femelles à picots soudés #8 (standard)	Not peripheral sealed module, equipped with angled tin-plated socket contacts #8 (standard)		52
SIMM3023PN*BR			Module non étanche en périphérie, équipé de contacts mâles à picots soudés #23 (inversé)	Not peripheral sealed module, equipped with angled tin-plated pin contacts #23 (reversed)		52
SIMM2022PN*BR			Module non étanche en périphérie, équipé de contacts mâles à picots soudés #22 (inversé)	Not peripheral sealed module, equipped with angled tin-plated pin contacts #22 (reversed)		52
SIMM1220PN*BR			Module non étanche en périphérie, équipé de contacts mâles à picots soudés #20 (inversé)	Not peripheral sealed module, equipped with angled tin-plated pin contacts #20 (reversed)		52
SIMM0816PN*BR			Module non étanche en périphérie, équipé de contacts mâles à picots soudés #16 (inversé)	Not peripheral sealed module, equipped with angled tin-plated pin contacts #16 (reversed)		52
SIMM0412PN*BR			Module non étanche en périphérie, équipé de contacts mâles à picots soudés #12 (inversé)	Not peripheral sealed module, equipped with angled tin-plated pin contacts #12 (reversed)		52
SIMM9901PN*BR			Module non étanche en périphérie, équipé de contacts mâles à picots soudés 5cts #22 + 6cts #16 (inversé)	Not peripheral sealed module, equipped with angled tin-plated pin contacts 5cts #22 + 6cts #16 (reversed)		52
SIMM0108PN*BR			Module non étanche en périphérie, équipé de contacts mâles à picots soudés #8 (inversé)	Not peripheral sealed module, equipped with angled tin-plated pin contacts #8 (reversed)		52
SIMM3023SN*BR			Module non étanche en périphérie, équipé de contacts femelles à picots soudés #23 (inversé)	Not peripheral sealed module, equipped with angled tin-plated socket contacts #23 (reversed)		52
SIMM2022SN*BR			Module non étanche en périphérie, équipé de contacts femelles à picots soudés #22 (inversé)	Not peripheral sealed module, equipped with angled tin-plated socket contacts #22 (reversed)		52
SIMM1220SN*BR			Module non étanche en périphérie, équipé de contacts femelles à picots soudés #20 (inversé)	Not peripheral sealed module, equipped with angled tin-plated socket contacts #20 (reversed)		52
SIMM0816SN*BR			Module non étanche en périphérie, équipé de contacts femelles à picots soudés #16 (inversé)	Not peripheral sealed module, equipped with angled tin-plated socket contacts #16 (reversed)		52
SIMM0412SN*BR			Module non étanche en périphérie, équipé de contacts femelles à picots soudés #12 (inversé)	Not peripheral sealed module, equipped with angled tin-plated socket contacts #12 (reversed)		52
SIMM9901SN*BR			Module non étanche en périphérie, équipé de contacts femelles à picots soudés 5cts # 22 + 6cts #16 (inversed)	Not peripheral sealed module, equipped with angled tin-plated socket contacts 5cts # 22 + 6cts #16 (reversed)		52

Réf. Air LB Air LB P/N	Réf. ENxxxx ENxxxx P/N	Réf. autres normes Other standards P/N	Description	Masse Weight	Page
SIMM0108SN*BR			Module non étanche en périphérie, équipé de contacts femelles à picots soudés #8 (inversé)	Not peripheral sealed module, equipped with angled tin-plated socket contacts #8 (reversed)	52
3350726*501SIM			Module Gigabit femelle pour contacts à picots soudés	Socket Gigabit module for angled PCB contacts	47
SIME3023PN*BS			Module étanche en périphérie, équipé de contacts mâles à picots soudés #23 (standard)	Peripheral sealed module, equipped with angled tin-plated pin contacts #23 (standard)	52
SIME2022PN*BS			Module étanche en périphérie, équipé de contacts mâles à picots soudés #22 (standard)	Peripheral sealed module, equipped with angled tin-plated pin contacts #22 (standard)	52
SIME1220PN*BS			Module étanche en périphérie, équipé de contacts mâles à picots soudés #20 (standard)	Peripheral sealed module, equipped with angled tin-plated pin contacts #20 (standard)	52
SIME0816PN*BS			Module étanche en périphérie, équipé de contacts mâles à picots soudés #16 (standard)	Peripheral sealed module, equipped with angled tin-plated pin contacts #16 (standard)	52
SIME0412PN*BS			Module étanche en périphérie, équipé de contacts mâles à picots soudés #12 (standard)	Peripheral sealed module, equipped with angled tin-plated pin contacts #12 (standard)	52
SIME9901PN*BS			Module étanche en périphérie, équipé de contacts mâles à picots soudés 5cts # 22 + 6cts #16 (standard)	Peripheral sealed module, equipped with angled tin-plated pin contacts 5cts # 22 + 6cts #16 (standard)	52
SIME0108PN*BS			Module étanche en périphérie, équipé de contacts mâles à picots soudés #8 (standard)	Peripheral sealed module, equipped with angled tin-plated pin contacts #8 (standard)	52
SIME3023SN*BS			Module étanche en périphérie, équipé de contacts femelles à picots soudés #23 (standard)	Peripheral sealed module, equipped with angled tin-plated socket contacts #23 (standard)	52
SIME2022SN*BS			Module étanche en périphérie, équipé de contacts femelles à picots soudés #22 (standard)	Peripheral sealed module, equipped with angled tin-plated socket contacts #22 (standard)	52
SIME1220SN*BS			Module étanche en périphérie, équipé de contacts femelles à picots soudés #20 (standard)	Peripheral sealed module, equipped with angled tin-plated socket contacts #20 (standard)	52
SIME0816SN*BS			Module étanche en périphérie, équipé de contacts femelles à picots soudés #16 (standard)	Peripheral sealed module, equipped with angled tin-plated socket contacts #16 (standard)	52
SIME0412SN*BS			Module étanche en périphérie, équipé de contacts femelles à picots soudés #12 (standard)	Peripheral sealed module, equipped with angled tin-plated socket contacts #12 (standard)	52
SIME9901SN*BS			Module étanche en périphérie, équipé de contacts femelles à picots soudés 5cts # 22 + 6cts #16 (standard)	Peripheral sealed module, equipped with angled tin-plated socket contacts 5cts # 22 + 6cts #16 (standard)	52
SIME0108SN*BS			Module étanche en périphérie, équipé de contacts femelles à picots soudés #8 (standard)	Peripheral sealed module, equipped with angled tin-plated socket contacts #8 (standard)	52
SIME3023PN*BR			Module étanche en périphérie, équipé de contacts mâles à picots soudés #23 (inversé)	Peripheral sealed module, equipped with angled tin-plated pin contacts #23 (reversed)	52
SIME2022PN*BR			Module étanche en périphérie, équipé de contacts mâles à picots soudés #22 (inversé)	Peripheral sealed module, equipped with angled tin-plated pin contacts #22 (reversed)	52
SIME1220PN*BR			Module étanche en périphérie, équipé de contacts mâles à picots soudés #20 (inversé)	Peripheral sealed module, equipped with angled tin-plated pin contacts #20 (reversed)	52
SIME0816PN*BR			Module étanche en périphérie, équipé de contacts mâles à picots soudés #16 (inversé)	Peripheral sealed module, equipped with angled tin-plated pin contacts #16 (reversed)	52
SIME0412PN*BR			Module étanche en périphérie, équipé de contacts mâles à picots soudés #12 (inversé)	Peripheral sealed module, equipped with angled tin-plated pin contacts #12 (reversed)	52
SIME9901PN*BR			Module étanche en périphérie, équipé de contacts mâles à picots soudés 5cts # 22 + 6cts #16 (inversé)	Peripheral sealed module, equipped with angled tin-plated pin contacts 5cts # 22 + 6cts #16 (reversed)	52
SIME0108PN*BR			Module étanche en périphérie, équipé de contacts mâles à picots soudés #8 (inversé)	Peripheral sealed module, equipped with angled tin-plated pin contacts #8 (reversed)	52
SIME3023SN*BR			Module étanche en périphérie, équipé de contacts femelles à picots soudés #23 (inversé)	Peripheral sealed module, equipped with angled tin-plated socket contacts #23 (reversed)	52
SIME2022SN*BR			Module étanche en périphérie, équipé de contacts femelles à picots soudés #22 (inversé)	Peripheral sealed module, equipped with angled tin-plated socket contacts #22 (reversed)	52
SIME1220SN*BR			Module étanche en périphérie, équipé de contacts femelles à picots soudés #20 (inversé)	Peripheral sealed module, equipped with angled tin-plated socket contacts #20 (reversed)	52
SIME0816SN*BR			Module étanche en périphérie, équipé de contacts femelles à picots soudés #16 (inversé)	Peripheral sealed module, equipped with angled tin-plated socket contacts #16 (reversed)	52
SIME0412SN*BR			Module étanche en périphérie, équipé de contacts femelles à picots soudés #12 (inversé)	Peripheral sealed module, equipped with angled tin-plated socket contacts #12 (reversed)	52
SIME9901SN*BR			Module étanche en périphérie, équipé de contacts femelles à picots soudés 5cts # 22 + 6cts #16 (inversé)	Peripheral sealed module, equipped with angled tin-plated socket contacts 5cts # 22 + 6cts #16 (reversed)	52
SIME0108SN*BR			Module étanche en périphérie, équipé de contacts femelles à picots soudés #8 (inversé)	Peripheral sealed module, equipped with angled tin-plated socket contacts #8 (reversed)	52
SIM201			Bouchon rigide de protection des modules câblés	Rigid protective cap	1,30 40
SIME0108P*	EN4165 A 01-08 2*A		Module mâle étanche en périphérie 1ct #8	Peripheral sealed pin module 1ct #8	2,50 40
SIME0108P**			Module étanche en périphérie, équipé de contacts mâles à picots droits #8	Peripheral sealed module, equipped with straight tin-plated pin contacts #8	51
SIME0108S*	EN4165 A 01-08 2*B		Module femelle étanche en périphérie 1ct #8	Peripheral sealed socket module 1ct #8	4,02 40
SIME0108S**			Module étanche en périphérie, équipé de contacts femelles à picots droits #8	Peripheral sealed module, equipped with straight tin-plated socket contacts #8	51
SIME0118P*	EN4165 A 01L182*A		Module mâle étanche en périphérie 1ct quadrax anti rotation côté détrompeur	Peripheral sealed pin module 1 quadrax contact anti-rotate on polarizer side	2,27 40
SIME0118S*	EN4165 A 01L182*B		Module femelle étanche en périphérie 1ct quadrax anti rotation côté détrompeur	Peripheral sealed socket module 1 quadrax ct anti-rotate on polarizer side	3,94 40

\* à compléter avec normes et documentation.

\* to be completed with standards and documentation.

Réf. Air LB Air LB P/N	Réf. ENxxxx ENxxxx P/N	Réf. autres normes Other standards P/N	Description	Masse Weight	Page	
SIME0128P*	EN4165 A 01L282*A		Module mâle étanche en périphérie 1ct quadrax anti rotation côté opposé détrompeur	Sealed pin module 1 quadrax contact anti-rotate on polarizer opposite side	2,27	40
SIME0128S*	EN4165 A 01L282*B		Module femelle étanche en périphérie 1ct quadrax anti rotation côté opposé détrompeur	Peripheral sealed socket module 1 quadrax contact anti-rotate on polarizer opposite side	3,94	40
SIME0412P*	EN4165 A 04-12 2*A		Module mâle étanche en périphérie 4cts #12	Peripheral sealed pin module 4cts #12	2,28	40
SIME0412P**			Module étanche en périphérie, équipé de contacts mâles à picots droits #12	Peripheral sealed module, equipped with straight tin-plated pin contacts #12	8,42	51
SIME0412P*R			Module étanche en périphérie, équipé de contacts mâles #12 démontables par l'avant	Peripheral sealed module, equipped with front removable straight pin contacts #12	7,63	53
SIME0412S*			Module femelle étanche en périphérie 4cts #12	Peripheral sealed socket module 4cts #12	3,00	40
SIME0412S**			Module étanche en périphérie, équipé de contacts femelles à picots droits #12	Peripheral sealed module, equipped with straight tin-plated socket contacts #12		51
SIME0816P*			Module mâle étanche en périphérie 8cts #16	Peripheral sealed pin module 8cts #16	2,25	40
SIME0816P**			Module étanche en périphérie, équipé de contacts mâles à picots droits #16	Peripheral sealed module, equipped with straight tin-plated pin contacts #16	7,37	51
SIME0816P*R			Module étanche en périphérie, équipé de contacts mâles #16 démontables par l'avant	Peripheral sealed module, equipped with front removable straight pin contacts #16	7,74	53
SIME0816S*			Module femelle étanche en périphérie 8cts #16	Peripheral sealed socket module 8cts #16	2,92	40
SIME0816S**			Module étanche en périphérie, équipé de contacts femelles à picots droits #16	Peripheral sealed module, equipped with straight tin-plated socket contacts #16		51
SIME0910P*			Module mâle étanche en périphérie 8cts #20 + 2cts #16	Peripheral sealed pin module 8cts #20 + 2cts #16	2,50	40
SIME0910S*			Module femelle étanche en périphérie 8cts #20 + 2cts #16	Peripheral sealed socket module 8cts #20 + 2cts #16	3,45	40
SIME0912P*			Module mâle étanche en périphérie 12cts #20	Peripheral sealed pin module 12cts #20	2,70	40
SIME0912S*			Module femelle étanche en périphérie 12cts #20	Peripheral sealed socket module 12cts #20	3,60	40
SIME0936P*			Module mâle étanche en périphérie 6cts #22 + 3cts #20	Peripheral sealed pin module 6cts #22 + 3cts #20	3,15	40
SIME0936S*			Module femelle étanche en périphérie 6cts #22 + 3cts #20	Peripheral sealed socket module 6cts #22 + 3cts #20	4,20	40
SIME1220P*	EN4165 A 12-20 2*A		Module mâle étanche en périphérie 12cts #20	Peripheral sealed pin module 12cts #20	2,17	40
SIME1220P**			Module étanche en périphérie, équipé de contacts mâles à picots droits #20	Peripheral sealed module, equipped with straight tin-plated pin contacts #20	7,40	51
SIME1220P*R			Module étanche en périphérie, équipé de contacts mâles #20 démontables par l'avant	Peripheral sealed module, equipped with front removable straight pin contacts #20	7,85	53
SIME1220S*	EN4165 A 12-20 2*B		Module femelle étanche en périphérie 12cts #20	Peripheral sealed socket module 12cts #20	3,20	40
SIME1220S**			Module étanche en périphérie, équipé de contacts femelles à picots droits #20	Peripheral sealed module, equipped with straight tin-plated socket contacts #20		51
SIME1602P**			Module Gigabit à sertir mâle étanche en périphérie	Peripheral sealed pin Gigabit module for crimped contacts		47
SIME1602P*P			Module Gigabit mâle étanche en périphérie pour contacts à picots droits	Peripheral sealed pin Gigabit module for straight PCB contacts		47
SIME1602S**			Module Gigabit à sertir femelle étanche en périphérie	Peripheral sealed socket Gigabit module for crimped contacts		47
SIME1602S*P			Module Gigabit femelle étanche en périphérie pour contacts à picots droits	Peripheral sealed socket Gigabit module for straight PCB contacts		47
SIME2022P*	EN4165 A 20-22 2*A		Module mâle étanche en périphérie 20cts #22	Peripheral sealed pin module 20cts #22	2,35	40
SIME2022P*K			Module étanche en périphérie, équipé de contacts à wrapper 20cts #22	Peripheral sealed module, equipped with wire wrap contacts 20cts #22		54
SIME2022P**			Module étanche en périphérie, équipé de contacts mâles à picots droits #22	Peripheral sealed module, equipped with straight tin-plated pin contacts #22	6,55	51
SIME2022P*R			Module étanche en périphérie, équipé de contacts mâles #22 démontables par l'avant	Peripheral sealed module, equipped with front removable straight pin contacts #22	5,40	53
SIME2022S*	EN4165 A 20-22 2*B		Module femelle étanche en périphérie 20cts #22	Peripheral Sealed socket module 20cts #22	3,40	40
SIME2022S**			Module étanche en périphérie, équipé de contacts femelles à picots droits #22	Peripheral sealed module, equipped with straight tin-plated socket contacts #22		51
SIME3023P*			Module mâle étanche en périphérie 30cts #23	Peripheral sealed pin module 30cts #23	2,80	40
SIME3023P**			Module étanche en périphérie, équipé de contacts mâles à picots droits #23	Peripheral sealed module, equipped with straight tin-plated pin contacts #23		51
SIME3023P*R			Module étanche en périphérie, équipé de contacts mâles #23 démontables par l'avant	Peripheral sealed module, equipped with front removable straight pin contacts #23		53
SIME3023S*			Module femelle étanche en périphérie 30cts #23	Peripheral sealed socket module 30cts #23	3,60	40
SIME3023S**			Module étanche en périphérie, équipé de contacts femelles à picots droits #23	Peripheral sealed module, equipped with straight tin-plated socket contacts #23		51
SIME9901P*			Module mâle étanche en périphérie 5cts #22 + 6cts #16	Peripheral sealed pin module 5cts #22 + 6cts #16		40
SIME9901P**			Module étanche en périphérie, équipé de contacts mâles à picots droits 5cts # 22 + 6cts #16	Peripheral sealed module, equipped with straight tin-plated pin contacts 5cts # 22 + 6cts #16		51
SIME9901P*R			Module étanche en périphérie, équipé de contacts mâles #12 démontables par l'avant	Peripheral sealed module, equipped with front removable straight pin contacts #12		53
SIME9901S*			Module femelle étanche en périphérie 5cts #22 + 6cts #16	Peripheral sealed socket module 5cts #22 + 6cts #16		40
SIME9901S**			Module étanche en périphérie, équipé de contacts femelles à picots droits 5cts # 22 + 6cts #16	Peripheral sealed module, equipped with straight tin-plated socket contacts 5cts # 22 + 6cts #16		51
SIMEG0108P*			Module mâle à reprise de blindage, étanche en périphérie, 1ct #8 quadrax anti-rotation côté détrompeur	Peripheral sealed grounding module 1ct #8 quadrax anti-rotate on polarizer side		48
SIMEG0118*S*	EN4165A01Q182*B		Module femelle à reprise de blindage, étanche en périphérie, 1ct #8 Quadrax anti-rotation côté détrompeur	Peripheral sealed socket grounding module 1ct #8 quadrax anti-rotate on polarizer side		48
SIMEG0118P*	EN4165 A 01Q182*A		Module mâle à reprise de blindage, étanche en périphérie, 1ct #8 Quadrax anti-rotation côté détrompeur	Peripheral sealed grounding module 1ct #8 quadrax anti-rotate on polarizer side	2,75	48

\* à compléter avec normes et documentation.

\* to be completed with standards and documentation.

Réf. Air LB Air LB P/N	Réf. ENxxxx ENxxxx P/N	Réf. autres normes Other standards P/N	Description		Masse Weight	Page
SIMEG0128*S*	EN4165A01Q282*B		Module femelle à reprise de blindage, étanche en périphérie, 1ct #8 Quadrax anti-rotation côté opposé détrompeur	Peripheral sealed socket grounding module 1ct #8 quadrax anti-rotate on polarizer opposite side		48
SIMEG0128P*	EN4165 A 01Q282*A		Module mâle à reprise de blindage, étanche en périphérie, 1ct #8 Quadrax anti-rotation côté opposé détrompeur	Peripheral sealed grounding module 1ct #8 quadrax anti-rotate on polarizer opposite side		48
SIMEG0412P*	EN4165 A 04G12 2*A		Module mâle à reprise de blindage, étanche en périphérie, 4cts #12	Peripheral sealed grounding module 4cts #12	2,66	48
SIMEG0816P*	EN4165 A 08G16 2*A		Module mâle à reprise de blindage, étanche en périphérie, 8cts #16	Peripheral sealed grounding module 8cts #16	2,55	48
SIMEL0000PN	EN4165-2NL		Module obturateur étanche en périphérie	Peripheral sealing module	1,45	40
SIMEO04ELP*			Module mâle étanche en périphérie Elio	Peripheral sealed pin module Elio		42
SIMEO04ELS*			Module femelle étanche en périphérie Elio	Peripheral sealed socket module Elio		42
SIMEO06LUP*			Module mâle étanche en périphérie Amphelux et Luxcis	Peripheral sealed pin module Amphelux and Luxcis		41
SIMEO06LUS*			Module femelle étanche en périphérie Amphelux et Luxcis	Peripheral sealed socket module Amphelux and Luxcis		41
SIMEOMPOP*			Module mâle étanche en périphérie MPO	Peripheral sealed pin MPO module		42
SIMEOMPOS*			Module femelle étanche en périphérie MPO	Peripheral sealed socket MPO module		42
SIMEZ0816P*			Module shunt étanche en périphérie 8cts #16 (1x3 + 1x2 contacts shuntés)	Peripheral sealed shunt module 8cts #16 (1x3 + 1x2 shunted contacts)		49
SIMEZ2022P*			Module shunt étanche en périphérie 20cts #22 (5x4 contacts shuntés)	Peripheral sealed shunt module 20cts #22 (5x4 shunted contacts)		49
SIMEZ2A22P*			Module shunt étanche en périphérie 20cts #22 (3x4 + 4x2 contacts shuntés)	Peripheral sealed shunt module 20cts #22 (3x4 + 4x2 shunted contacts)		49
SIMEZ2B22P*			Module shunt étanche en périphérie 20cts #22 (10x2 contacts shuntés)	Peripheral sealed shunt module 20cts #22 (10x2 shunted contacts)		49
SIMM0108P*	EN4165 A 01-08 1*A	MBBN3330 U 0108 P*	Module mâle non étanche en périphérie 1ct #8	Not peripheral sealed pin module 1ct #8	2,23	40
SIMM0108P**			Module non étanche en périphérie, équipé de contacts mâles à picots droits #8	Not peripheral sealed module, equipped with straight tin-plated pin contacts #8		51
SIMM0108S*	EN4165 A 01-08 1*B	MBBN3330 U 0108 S*	Module femelle non étanche en périphérie 1ct #8	Not peripheral sealed socket module 1ct #8	3,97	40
SIMM0108S**			Module non étanche en périphérie, équipé de contacts femelles à picots droits #8	Not peripheral sealed module, equipped with straight tin-plated socket contacts #8		51
SIMM0118P*	EN4165 A 01L181*A		Module mâle non étanche 1ct quadrax anti rotation côté détrompeur	Not peripheral sealed pin module 1 quadrax contact anti-rotate on polarizer side	2,22	40
SIMM0118S*	EN4165 A 01L181*B		Module femelle non étanche 1ct quadrax anti rotation côté détrompeur	Not sealed socket module 1 quadrax ct anti-rotate on polarizer side	3,89	40
SIMM0128P*	EN4165 A 01L281*A		Module mâle non étanche 1ct quadrax anti rotation côté opposé détrompeur	Not sealed pin module 1 quadrax contact anti-rotate on polarizer opposite side	2,22	40
SIMM0128S*	EN4165 A 01L281*B		Module femelle non étanche en périphérie 1ct quadrax anti rotation côté opposé détrompeur	Not peripheral sealed socket module 1 quadrax contact anti-rotate on polarizer opposite side	3,89	40
SIMM0412P*	EN4165 A 04-12 1*A	MBBN3330 U 0412 P*	Module mâle non étanche en périphérie 4cts #12	Not peripheral sealed pin module 4cts #12	2,20	40
SIMM0412P**			Module non étanche en périphérie, équipé de contacts mâles à picots droits #12	Not peripheral sealed module, equipped with straight tin-plated pin contacts #12	7,92	51
SIMM0412P*R			Module non étanche en périphérie, équipé de contacts mâles droits #12 démontables par l'avant	Not peripheral sealed module, equipped with front removable straight pin contacts #12	7,58	53
SIMM0412S*	EN4165 A 04-12 1*B	MBBN3330 U 0412 S*	Module femelle non étanche en périphérie 4cts #12	Not peripheral sealed socket module 4cts #12	2,95	40
SIMM0412S**			Module non étanche en périphérie, équipé de contacts femelles à picots droits #12	Not peripheral sealed module, equipped with straight tin-plated socket contacts #12		51
SIMM0816P*	EN4165 A 08-16 1*A	MBBN3330 U 0816 P*	Module mâle non étanche en périphérie 8cts #16	Not peripheral sealed pin module 8cts #16	2,12	40
SIMM0816P**			Module non étanche en périphérie, équipé de contacts mâles à picots droits #16	Not peripheral sealed module, equipped with straight tin-plated pin contacts #16	7,32	51
SIMM0816P*R			Module non étanche en périphérie, équipé de contacts mâles droits #16 démontables par l'avant	Not peripheral sealed module, equipped with front removable straight pin contacts #16	7,24	53
SIMM0816S*	EN4165 A 08-16 1*B	MBBN3330 U 0816 S*	Module femelle non étanche en périphérie 8cts #16	Not peripheral sealed socket module 8cts #16	2,87	40
SIMM0816S**			Module non étanche en périphérie, équipé de contacts femelles à picots droits #16	Not peripheral sealed module, equipped with straight tin-plated socket contacts #16		51
SIMM0910P*			Module mâle non étanche en périphérie 8cts #20 + 2cts #16	Not peripheral sealed pin module 8cts #20 + 2cts #16		40
SIMM0910S*			Module femelle non étanche en périphérie 8cts #20 + 2cts #16	Not peripheral sealed socket module 8cts #20 + 2cts #16		40
SIMM0912P*			Module mâle non étanche en périphérie 12cts #20	Not peripheral sealed pin module 12cts #20		40
SIMM0912S*			Module femelle non étanche en périphérie 12cts #20	Not peripheral sealed socket module 12cts #20		40
SIMM0936P*			Module mâle non étanche en périphérie 6cts #22 + 3cts #20	Not peripheral sealed pin module 6cts #22 + 3cts #20		40
SIMM0936S*			Module femelle non étanche en périphérie 6cts #22 + 3cts #20	Not peripheral sealed socket module 6cts #22 + 3cts #20		40
SIMM1220P*	EN4165 A 12-20 1*A	MBBN3330 U 1220 P*	Module mâle non étanche en périphérie 12cts #20	Not peripheral sealed pin module 12cts #20	2,30	40
SIMM1220P**			Module non étanche en périphérie, équipé de contacts mâles à picots droits #20	Not peripheral sealed module, equipped with straight tin-plated pin contacts #20	7,35	51
SIMM1220P*R			Module non étanche en périphérie, équipé de contacts mâles droits #20 démontables par l'avant	Not peripheral sealed module, equipped with front removable straight pin contacts #20	5,78	53
SIMM1220S*	EN4165 A 12-20 1*B	MBBN3330 U 1220 S*	Module femelle non étanche en périphérie 12cts #20	Not peripheral sealed socket module 12cts #20	3,15	40
SIMM1220S**			Module non étanche en périphérie, équipé de contacts femelles à picots droits #20	Not peripheral sealed module, equipped with straight tin-plated socket contacts #20		51
SIMM1602P**			Module Gigabit à sertir mâle non étanche en périphérie	Peripheral not sealed pin Gigabit module for crimped contacts		47

\* à compléter avec normes et documentation.

\* to be completed with standards and documentation.

Réf. Air LB Air LB P/N	Réf. ENxxxx ENxxxx P/N	Réf. autres normes Other standards P/N	Description		Masse Weight	Page
SIMM1602P*P			Module Gigabit mâle non étanche en périphérie pour contacts à picots droits	Peripheral not sealed pin Gigabit module for straight PCB contacts		47
SIMM1602S**			Module Gigabit à sertir femelle non étanche en périphérie	Peripheral not sealed socket Gigabit module for crimped contacts		47
SIMM1602S*P			Module Gigabit femelle non étanche en périphérie pour contacts à picots droits	Peripheral not sealed socket Gigabit module for straight PCB contacts		47
SIMM2022P*	EN4165 A 20-22 1*A	MBBN3330 U 2022 P*	Module mâle non étanche en périphérie 20 cts #22	Not peripheral sealed pin module 20cts #22	2,30	40
SIMM2022P*K		MBBN3330W2022P*	Module non étanche en périphérie, équipé de contacts à wrapper 20cts #22	No peripheral sealed module, equipped with wire wrap contacts 20cts #22		54
SIMM2022P**			Module non étanche en périphérie, équipé de contacts mâles à picots droits #22	Not peripheral sealed module, equipped with straight tin-plated pin contacts #22	6,50	51
SIMM2022P*R			Module non étanche en périphérie, équipé de contacts mâles droits #22 démontables par l'avant	Not peripheral sealed module, equipped with front removable straight pin contacts #22	5,35	53
SIMM2022S*	EN4165 A 20-22 1*B	MBBN3330 U 2022 S*	Module femelle non étanche en périphérie 20cts #22	Not peripheral sealed socket module 20cts #22	3,35	40
SIMM2022S**			Module non étanche en périphérie, équipé de contacts femelles à picots droits #22	Not peripheral sealed module, equipped with straight tin-plated socket contacts #22		51
SIMM3023P*			Module mâle non étanche en périphérie 30cts #23	Not peripheral sealed pin module 30cts #23		40
SIMM3023P**			Module non étanche en périphérie, équipé de contacts mâles à picots droits #23	Not peripheral sealed module, equipped with straight tin-plated pin contacts #23		51
SIMM3023P*R			Module non étanche en périphérie, équipé de contacts mâles droits #23 démontables par l'avant	Not peripheral sealed module, equipped with front removable straight pin contacts #23		53
SIMM3023S*			Module femelle non étanche en périphérie 30cts #23	Not peripheral sealed socket module 30cts #23		40
SIMM3023S**			Module non étanche en périphérie, équipé de contacts femelles à picots droits #23	Not peripheral sealed module, equipped with straight tin-plated socket contacts #23		51
SIMM9901P*			Module mâle non étanche en périphérie 5cts #22 + 6cts #16	Not peripheral sealed pin module 5cts #22 + 6cts #16		40
SIMM9901P**			Module non étanche en périphérie, équipé de contacts mâles à picots droits 5cts #22 + 6cts #16	Not peripheral sealed module, equipped with straight tin-plated pin contacts 5cts #22 + 6cts #16		51
SIMM9901P*R			Module non étanche en périphérie, équipé de contacts mâles droits #12 démontables par l'avant	Not peripheral sealed module, equipped with front removable straight pin contacts #12		53
SIMM9901S*			Module femelle non étanche en périphérie 5cts #22 + 6cts #16	Not peripheral sealed socket module 5cts #22 + 6cts #16		40
SIMM9901S**			Module non étanche en périphérie, équipé de contacts femelles à picots droits 5cts #22 + 6cts #16	Not peripheral sealed module, equipped with straight tin-plated socket contacts 5cts #22 + 6cts #16		51
SIMML0000PN	EN4165-1NL	MBBN3330-0000P	Module obturateur non étanche en périphérie	Sealing module without peripheral sealing	1,25	40
SIMMD0145EPN			Module mâle RJ45 Ethernet classe Ea	Pin module RJ45 Ethernet class Ea		43
SIMMD0145ESN			Module femelle RJ45 Ethernet classe Ea	Socket module RJ45 Ethernet class Ea		43
SIMMD0145PN			Module mâle RJ45 Ethernet classe C	Pin module RJ45 Ethernet class C		43
SIMMD0145SN			Module femelle RJ45 Ethernet classe C	Socket module RJ45 Ethernet class C		43
SIMMD0145EPS			Module mâle RJ45 Ethernet métallisé (version picots coudés)	Pin module RJ45 Ethernet metallized (angled CB contacts version)		43
SIMMD0145ESS			Module femelle RJ45 Ethernet métallisé (version picots coudés)	Socket module RJ45 Ethernet metallized (angled CB contacts version)		43
SIMMG0108P*			Module mâle à reprise de blindage, non étanche en périphérie, 1ct #8 quadrax anti-rotation côté détrompeur	Not peripheral sealed grounding module 1ct #8 quadrax anti-rotate on polarizer side		48
SIMMG0118S*			Module femelle à reprise de blindage, non étanche en périphérie, 1ct #8 quadrax anti-rotation côté détrompeur	Not peripheral sealed socket grounding module 1ct #8 quadrax anti-rotate on polarizer side		48
SIMMG0118P*			Module mâle à reprise de blindage, non étanche en périphérie, 1ct #8 quadrax anti-rotation côté détrompeur	Not peripheral sealed grounding module 1ct #8 quadrax anti-rotate on polarizer side		48
SIMMG0128S*			Module femelle à reprise de blindage, non étanche en périphérie, 1ct #8 quadrax anti-rotation côté opposé détrompeur	Not peripheral sealed socket grounding module 1ct #8 quadrax anti-rotate on polarizer opposite side		48
SIMMG0128P*			Module mâle à reprise de blindage, non étanche en périphérie, 1ct #8 quadrax anti-rotation côté opposé détrompeur	Not peripheral sealed grounding module 1ct #8 quadrax anti-rotate on polarizer opposite side		48
SIMMG0412P*			Module mâle à reprise de blindage, non étanche en périphérie, 4cts #12	Not peripheral sealed grounding module 4cts #12		48
SIMMG0816P*			Module mâle à reprise de blindage, non étanche en périphérie, 8cts #16	Not peripheral sealed grounding module 8cts #16		48
SIMMO04ELP*			Module mâle non étanche en périphérie Elio	Not peripheral sealed pin module Elio		42
SIMMO04ELS*			Module femelle non étanche en périphérie Elio	Not peripheral sealed socket module Elio		42
SIMMO06LUP*			Module mâle non étanche en périphérie Amphex et Luxcis	Not peripheral sealed pin module Amphex and Luxcis		41
SIMMO06LUS*			Module femelle non étanche en périphérie Amphex et Luxcis	Not peripheral sealed socket module Amphex and Luxcis		41
SIMMOMPOP*			Module mâle non étanche en périphérie MPO	Not peripheral sealed pin MPO module	2,07	42
SIMMOMPOS*			Module femelle non étanche en périphérie MPO	Not peripheral sealed socket MPO module	2,01	42
SIMMZ0816P*			Module shunt non étanche en périphérie 8cts #16 (1x3 + 1x2 contacts shuntés)	Not peripheral sealed shunt module 8cts #16 (1x3 + 1x2 shunted contacts)		49
SIMMZ2022P*			Module shunt non étanche en périphérie 20cts #22 (5x4 contacts shuntés)	Not peripheral sealed shunt module 20cts #22 (5x4 shunted contacts)		49
SIMMZ2A22P*			Module shunt non étanche en périphérie 20cts #22 (3x4 + 4x2 contacts shuntés)	Not peripheral sealed shunt module 20cts #22 (3x4 + 4x2 shunted contacts)		49
SIMMZ2B22P*			Module shunt non étanche en périphérie 20cts #22 (10x2 contacts shuntés)	Not peripheral sealed shunt module 20cts #22 (10x2 shunted contacts)		49

\* à compléter avec normes et documentation.

\* to be completed with standards and documentation.



# PUSH-PULL CONNECTORS

## CONNECTEURS PUSH-PULL



Tools  
Outils

TOOLS / OUTILS

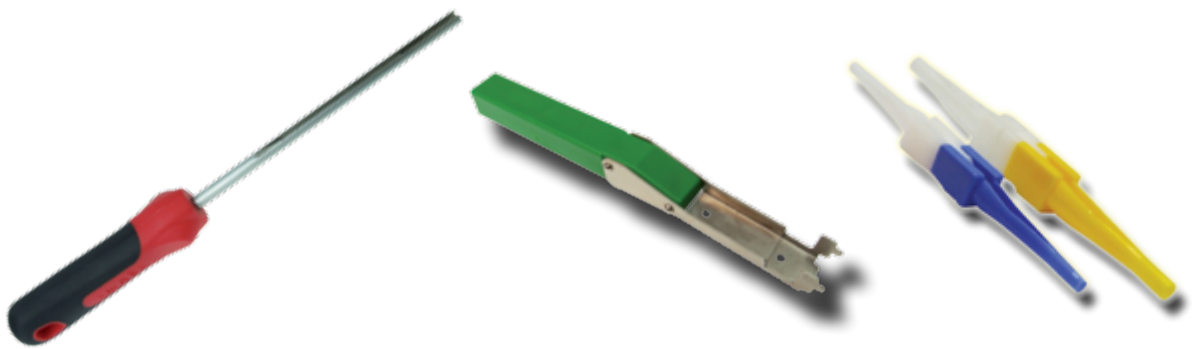

CATALOGUE 12/17 - V2.0



# OUTILS POUR CONTACTS

## TOOLS FOR CONTACTS

Outil insertion / extraction contacts taille 26  
Insertion / extraction tool for contact size 26



Réf. / P/N : **001112 005 25**

Outil insertion / extraction contacts taille 23  
Insertion / extraction tool for contact size 23



Réf. / P/N : **001112 010 25**

Outil insertion / extraction contacts taille 22  
Insertion / extraction tool for contact size 22



Réf. / P/N : **001112 100 25**  
Norme: M 81969 / 14-01

Outil insertion / extraction contacts taille 22 renforcé  
Strengthened insertion / extraction tool for contact size 22



Réf. / P/N : **001112 130 25**

Outil insertion / extraction contacts taille 20  
Insertion / extraction tool for contact size 20



Réf. / P/N : **001112 250 25**  
Norme: M 81969 / 14-10

Outil insertion / extraction contacts taille 20  
(pour connecteur 1720)  
Insertion / extraction tool for contacts size 20  
(for 1720 connector)



Réf. / P/N : **001112 200 25**  
Norme: M 81969 / 14-11

Outil insertion / extraction contacts taille 20 (modules violets)  
Insertion / extraction tool for contact size 20  
(purple modules)



Réf. / P/N : **001112 210 25**  
Norme: M 81969 / 39-01

Outil insertion / extraction contacts taille 16  
Insertion / extraction tool for contact size 16



Réf. / P/N : **001112 300 25**  
Norme: M 81969 / 14-03

Outil insertion / extraction contacts taille 12  
Insertion / extraction tool for contact size 12

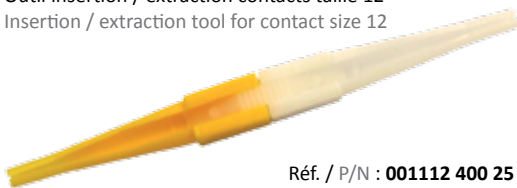

Réf. / P/N : **001112 400 25**  
Norme: M 81969 / 14-04

Outil extraction contacts taille 8, Quadrax, Twinax, Triax  
Extraction tool for contact size 8, Quadrax, Twinax, Triax

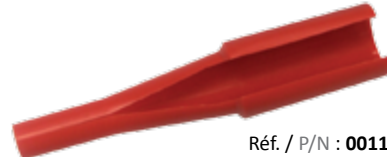

Réf. / P/N : **001112 700 25**  
Norme: M 81969 / 14-06

Insertion / extraction des contacts optiques ELIO \*  
Insertion / extraction of Elio \* contacts

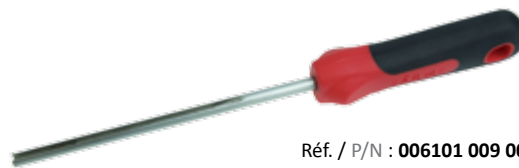

Réf. / P/N : **006101 009 00**

# OUTILS POUR MODULES

## TOOLS FOR MODULES

Extraction des Modules  
Extraction of Modules

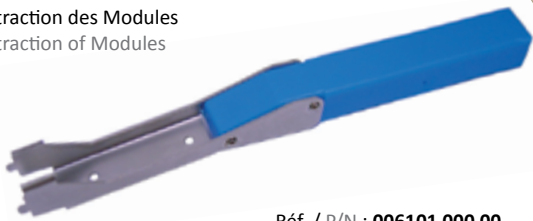

Réf. / P/N : **006101 000 00**

Insertion des Modules \*  
Insertion of Modules \*

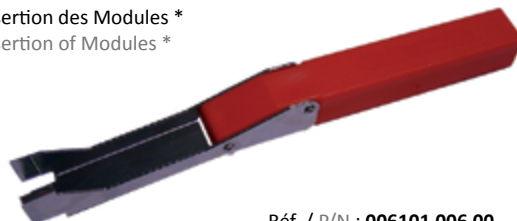

Réf. / P/N : **006101 006 00**

\* Recommandé pour les modules équipés de joints périphériques.

\* Recommended for modules with peripheral sealing.

Extraction des Modules RJ45 et Luxcis®  
Extraction of RJ45 and Luxcis® Modules



Réf. / P/N : **006101 008 00**



# PUSH-PULL CONNECTORS

## CONNECTEURS PUSH-PULL



Instructions  
Procédures



CATALOGUE 12/17 - V2.0



**Amphenol Air LB**  
Your Satisfaction. Everyday. Everywhere.



# PUSH-PULL CONNECTORS

## CONNECTEURS PUSH-PULL

### Instructions for 3559 connector

### Procédures pour connecteur 3559



CATALOGUE 12/17 - V2.0



**Amphenol Air LB**  
Your Satisfaction. Everyday. Everywhere.

# INSERTION DES MODULES DANS LE CONNECTEUR

## MODULES INSERTION IN THE CONNECTOR

Les modules sont positionnés à l'aide d'un système mécanique de verrouillage.

The modules are fixed in position thanks to a mechanical locking system.

Tous les Modules Mâles [équipés de Contacts Mâles] / All Pin Modules [equipped with Pin Contacts] se montent indifféremment dans Fiches / Plugs  
 Tous les Modules Femelles [équipés de Contacts Femelles] / All Socket Modules [equipped with Socket Contacts] can be mounted into both Embases / Receptacles

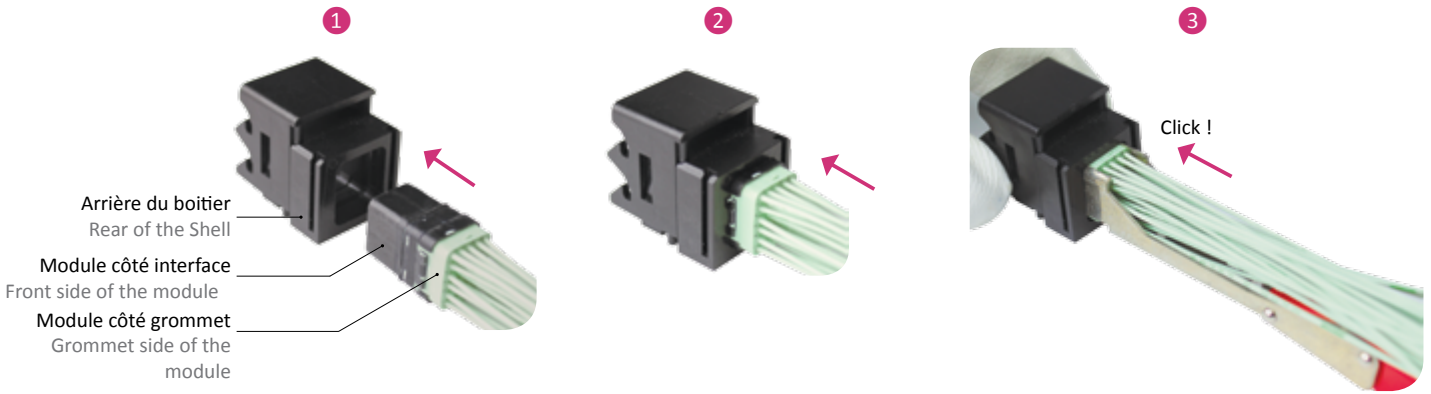

- 1 Présenter le module côté interface à l'arrière du boîtier du connecteur.
- 2 Insérer le module dans la cavité du boîtier jusqu'au clic de verrouillage provoqué par le système de rétention ayant pris leur place.
- 3 Pour les modules version étanche (SIM E), utiliser l'outil d'insertion rouge Réf. 006101 006 00 (page 67).

- 1 Place the front side of the module by the rear of the shell.
- 2 Insert the module in the shell cavity until the retention system into place and locks the module.
- 3 Regarding the sealed modules (SIM E), use the insertion tool P/N 006101 006 00 (page 67).

NOTA : Pour faciliter l'insertion du module, il est conseillé de lubrifier le joint périphérique à l'aide d'huile de vaseline.

NOTE: In order to make easier the insertion of the module, we recommend to use lubricant on peripheral sealing.

# EXTRACTION DES MODULES DANS LE CONNECTEUR

## MODULES EXTRACTION IN THE CONNECTOR

L'extraction d'un module se fait avec l'outil bleu Réf. 006101 000 00, à l'exception des modules RJ45 pour lesquels il faut utiliser outil vert ref. 006101 008 00 (page 58).

The module extraction is carried out using a blue tool P/N 006101 000 00, except RJ45 modules using a green tool P/N 006101 008 00 (page 58).



- 1 Présenter l'outil côté arrière du boîtier. Pousser lentement l'outil le long des parois du module jusqu'à ce qu'il rencontre une butée franche. A cet instant, les clips de rétention du module se trouvent déverrouillés.
- 2 L'outil toujours en position, retirer le module par l'arrière du boîtier en l'aidant du doigt côté interface.

- 1 Place the tool at the rear of the shell. Push the tool gently along the side of the module until it meets a clear resistance, at this point the locking clips have been released.
- 2 Keep the tool in place and remove the module by the rear while pushing with a finger on the front side of the module.



# MONTAGE SUR STRUCTURE AVEC VIS

## PANEL MOUNTING WITH SCREW



- 1 Placer l'embase suivant la découpe panneau correspondante (voir page 8).
- 2 Visser l'embase.
- 3 Visser l'écrou avec rondelle (face arrière).
- 4 Insérer les modules et accoupler la fiche.

- 1 Position receptacle into matching cavity coding (see on page 8).
- 2 Use screws to secure receptacle.
- 3 Screw the nut with washer (rear face).
- 4 Insert the module into receptacle and mate with the plug.

# MONTAGE SUR STRUCTURE DE L'EMBASE 3 POINTS

## 3 PIN CLIP ON RECEPTACLE PANEL MOUNTING

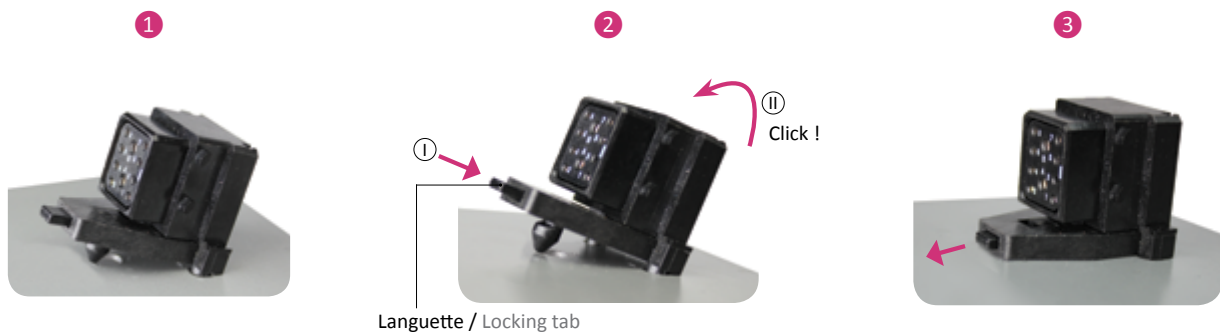

- 1 Positionner l'embase suivant les trous de perçage de la structure (voir page 8).
- 2 Pousser la languette de façon à positionner le troisième point de fixation de l'embase dans le trou de perçage correspondant.
- 3 Relâcher la languette pour fixer l'embase sur la structure.

- 1 Position receptacle to match panel cut out pattern (see on page 8).
- 2 Press locking tab to move the third fixing clip.
- 3 Release the locking tab to secure fixing.

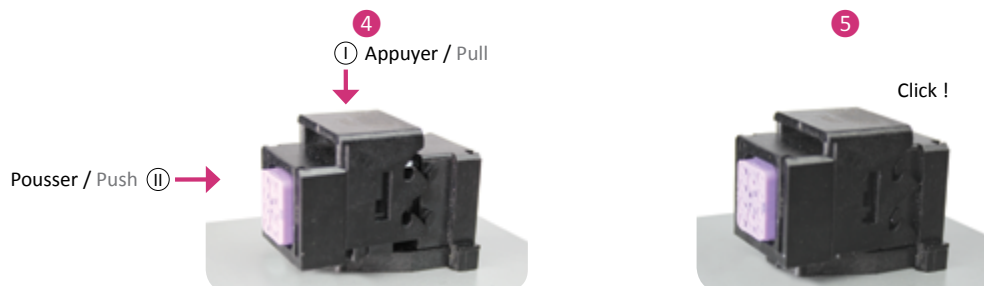

- 4 Appuyer sur le mécanisme de verrouillage de la fiche et pousser pour l'accoupler à l'embase fixée sur structure.
- 5 Relâcher le mécanisme : c'est verrouillé !

- 4 Pull the plug locking mechanism and push it to coupling plug and receptacle.
- 5 Let's go of the mechanism: it's locked!

# ACCOUPLLEMENT FICHE/EMBASE PLUG/RECEPTACLE COUPLING

L'accouplement du connecteur push-pull 3559 ne nécessite aucun outil.

No tool is required to mate the 3559 Push-Pull connector.

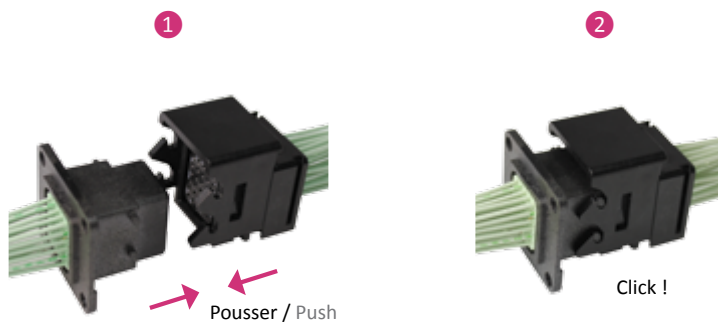
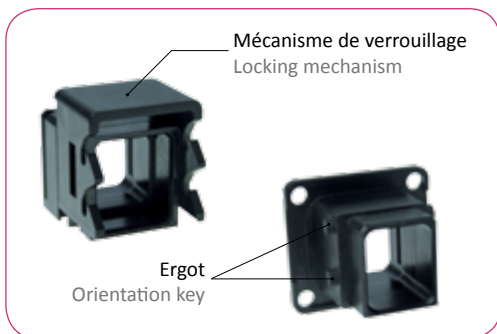

- 1 Pousser la fiche vers l'embase.
- 2 Les ergots retiennent le mécanisme de verrouillage : c'est verrouillé !

- 1 Push the plug to the receptacle.
- 2 Orientation keys retain the locking mechanism: it's locked!

# PUSH-PULL CONNECTORS

## CONNECTEURS PUSH-PULL

### Instructions for monomodule SIM connector Procédures pour connecteur SIM monomodule



# PROCÉDURE D'INSERTION DES MODULES DANS LE CONNECTEUR

## INSTRUCTIONS FOR MODULES INSERTION IN THE CONNECTOR

Les modules sont positionnés à l'aide d'un système mécanique de verrouillage.

The modules are fixed in position thanks to a mechanical locking system.

Tous les Modules Mâles [équipés de Contacts Mâles] / All Pin Modules [equipped with Pin Contacts]

Tous les Modules Femelles [équipés de Contacts Femelles] / All Socket Modules [equipped with Socket Contacts]

se montent indifféremment dans  
can be mounted into both

Fiches / Plugs  
Embases / Receptacles



1 Présenter le module côté interface à l'arrière du boîtier du connecteur, en face de la cavité présentant le bon détrompage (le module standard N pouvant être utilisé dans toutes les cavités).

2 Insérer le module dans la cavité du boîtier jusqu'au clic de verrouillage provoqué par les ressorts de rétention ayant pris leur place.

3 Pour les modules version étanche (SIM E), utiliser l'outil d'insertion rouge Réf. 006101 006 00 (page 67).

NOTA : Pour faciliter l'insertion du module, il est conseillé de lubrifier le joint périphérique à l'aide d'un alcool gras.

1 Place the front side of the module by the rear of the SIM shell in front of the proper cavity ( the «neutral» module, with N polarization, can be inserted in all cavities).

2 Insert the module in the shell cavity until the retention spring clicks into place and locks the module.

3 Regarding the sealed modules (SIM E), use the insertion tool P/N 006101 006 00 (page 67).

NOTE: In order to make easier the insertion of the module, we recommend to use fatty alcohol on peripheral sealing.

# PROCÉDURE D'INSERTION DES MODULES MPO DANS LE CONNECTEUR

## INSTRUCTIONS FOR MPO MODULES INSERTION IN THE CONNECTOR

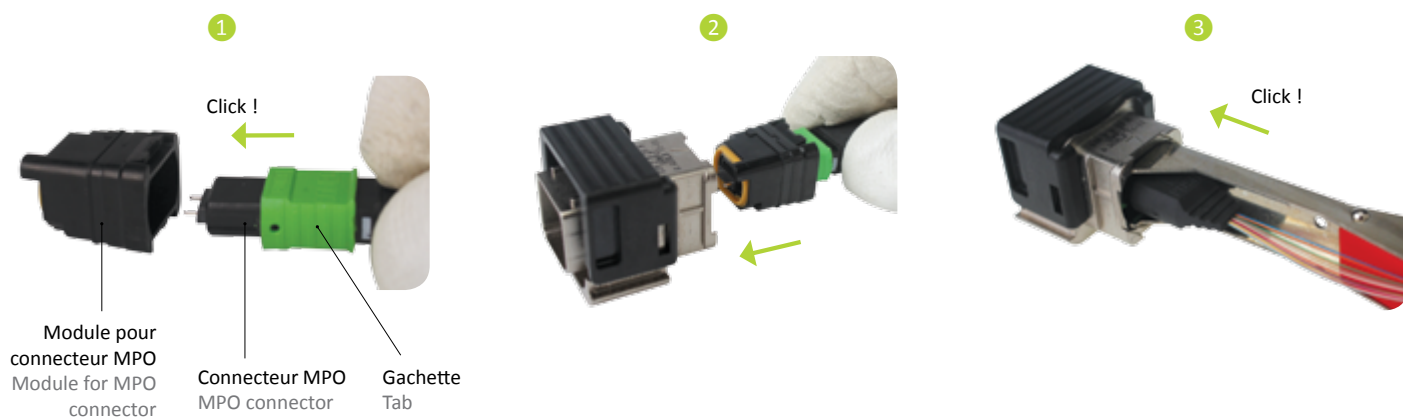

1 Présenter le connecteur MPO face au module et le pousser à l'intérieur jusqu'au clic de verrouillage.

2 Présenter ensuite le module à l'arrière du boîtier du connecteur.

3 Insérer le module dans la cavité du boîtier jusqu'au clic de verrouillage provoqué par les ressorts de rétention ayant pris leur place.

Pour les modules avec joint périphérique (SIM E), utiliser l'outil d'insertion rouge Réf. 006101 006 00 (page 67).

1 Place the MPO connector in front of the module and push it into the cavity.

2 Then place the module by the rear of the SIM shell.

3 Insert the module in the shell cavity until the retention spring clicks into place and locks the module.

Regarding the peripheral sealed modules (SIM E), use the insertion tool P/N 006101 006 00 (page 67).

# PROCÉDURE D'EXTRACTION DES MODULES DU CONNECTEUR

## INSTRUCTIONS FOR MODULES EXTRACTION FROM THE CONNECTOR

L'extraction d'un module se fait avec l'outil bleu Réf. **006101 000 00**, à l'exception des modules RJ45 et optiques EN4830 pour lesquels il faut utiliser l'outil vert Réf. **006101 008 00** (page 67).

The module extraction is carried out using a blue tool P/N **006101 000 00**, except RJ45 and EN4830 optic modules using a green tool P/N **006101 008 00** (page 67).

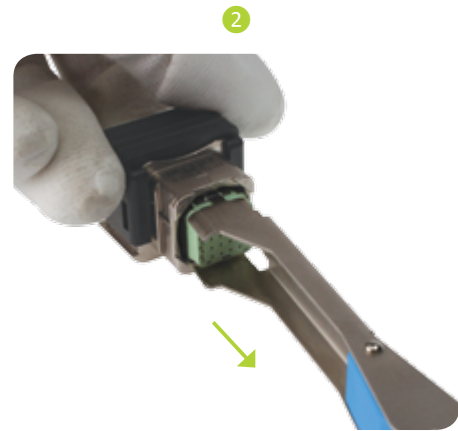
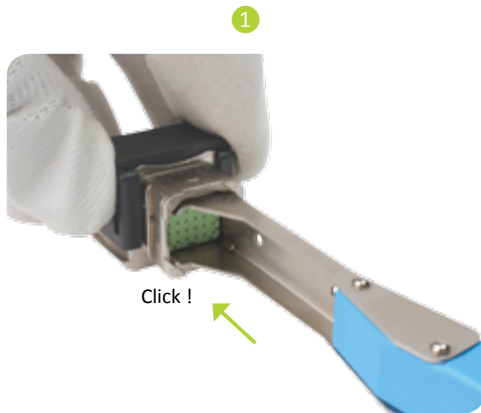

- ① Présenter l'outil côté arrière du boîtier. Pousser lentement l'outil le long des parois du module jusqu'à ce qu'il rencontre une butée franche. A cet instant, le système de rétention du module se trouve déverrouillé.
- ② L'outil toujours en position, retirer le module par l'arrière du boîtier.

- ① Place the tool at the rear of the shell. Push the tool gently along the side of the module until it meets a clear resistance, at this point the locking system have been released.
- ② Keep the tool in place and remove the module by the rear.

# PROCÉDURE D'EXTRACTION DES MODULES MPO DU CONNECTEUR

## INSTRUCTIONS FOR MPO MODULES EXTRACTION FROM THE CONNECTOR

L'extraction d'un module MPO se fait avec l'outil bleu Réf. **006101 000 00** (page 67).

The MPO module extraction is carried out using a blue tool P/N **006101 000 00** (page 67).

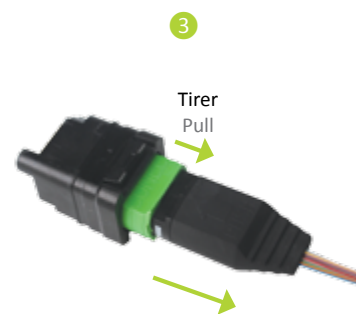
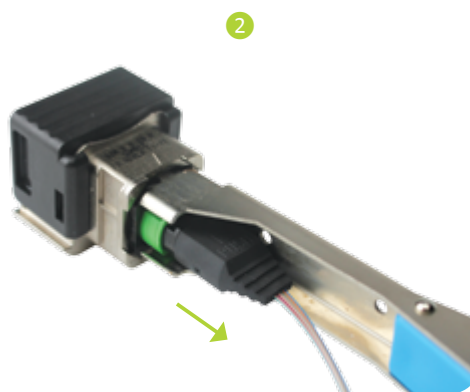
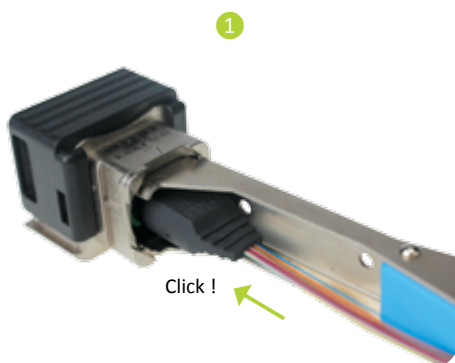

- ① Présenter l'outil côté arrière du boîtier. Pousser lentement l'outil le long des parois du module jusqu'à ce qu'il rencontre une butée franche. A cet instant, le système de rétention du module se trouve déverrouillé.
- ② L'outil toujours en position, retirer le module par l'arrière du boîtier.
- ③ Tirer la gachette en arrière et retirer le connecteur MPO du module.

- ① Place the tool at the rear of the shell. Push the tool gently along the side of the module until it meets a clear resistance, at this point the locking system have been released.
- ② Keep the tool in place and remove the module by the rear.
- ③ Pull the tab and extract the MPO connector from the module.

# PROCÉDURE DE MONTAGE DES CAPOTS BACKSHELL ASSEMBLY INSTRUCTIONS

Vidéo de montage ? Flashez ici  
Assembly video? Flash here



## ASSEMBLAGE DES DEMI-CHEMINÉES

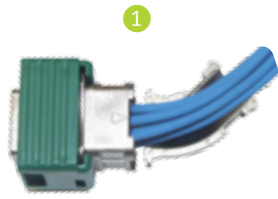

1

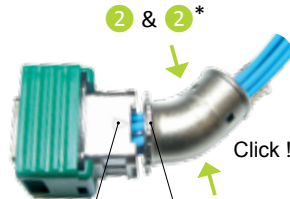

2 & 2\*

Click !

Flèche d'indexation  
Indexing arrow

Chiffre d'indexation  
Indexing number

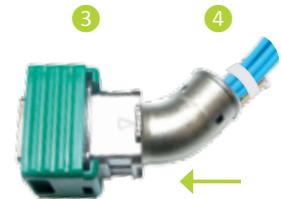

3

4

Assembler chaque demi-cheminée autour du faisceau de câbles.

- 1 Positionner la première demi-cheminée à l'arrière de la fiche ; la forme octogonale de la demi-cheminée se trouvant côté fiche, la forme ronde côté câbles.
- 2 Clipser la seconde demi-cheminée à l'arrière de la fiche.
- 2\* Positionner le chiffre d'indexation de la cheminée face à la flèche d'indexation de la fiche.
- 3 Positionner l'octogone de la cheminée assemblée contre la forme octogonale de détrompage à l'arrière de la fiche.  
Note : la cheminée ne tient pas en place sans maintien.
- 4 Fixer le câblage à l'aide d'un collier de serrage.

\* sauf pour les versions capots droits.

## HALF-CHIMNEYS ASSEMBLY

Assembly both half-chimneys around the cable harness.

- 1 Position the first half-chimney at the rear of the plug, the octagonal shape facing the pre-defined octagonal slots.
- 2 Snap the second half-chimney to the first, at the rear of the plug.
- 2\* Position the indexing number of the octagonal shape on the chimney, facing the indexing arrow carved on the plug.
- 3 Position the octagonal shape of the chimney in the pre-defined octagonal slots of the plug.  
Note: the chimney does not take up without support.
- 4 Use a cable tie to fix the cables.

\* except for straight backshells.

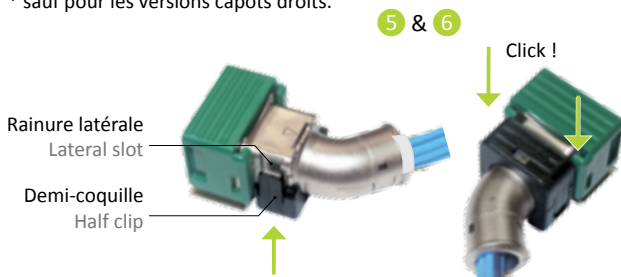

5 & 6

Click !

Rainure latérale  
Lateral slot

Demi-coquille  
Half clip

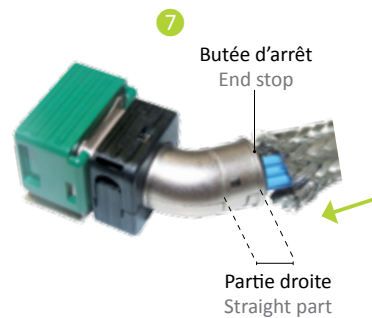

7

Butée d'arrêt  
End stop

Partie droite  
Straight part



8 & 9

Butée d'arrêt  
End stop

## ASSEMBLAGE DES DEMI-COQUILLES

- 5 Positionner chaque demi-coquille dans la rainure latérale à l'arrière de la fiche.  
Note : Attention au positionnement des demi-coquilles :  
- la face ronde doit être placée côté cheminée  
- la face carrée doit être placée côté fiche
- 6 Exercer une pression suffisante pour verrouiller les deux demi-coquilles. L'effort généré par les clips sur la cheminée permet de garantir la continuité électrique et de blindage.

## POSITIONNEMENT DE LA GAINÉ

- 7 Placer la gaine de reprise de blindage de façon à ce qu'elle recouvre complètement la partie droite de la cheminée.

## POSITIONNEMENT DU COLLIER

- 8 Placer le collier de serrage sur la partie droite gainée de la cheminée, et avant la butée d'arrêt qui assure le bon positionnement du collier.
- 9 Serrer le collier à l'aide d'un outil de serrage adapté.

Autre possibilité de gainage, pour les capots droits uniquement :

1. Assembler les deux demi-cheminées autour du faisceau de câbles
2. Positionner la gaine autour des deux demi-cheminées assemblées
3. Positionner le collier de serrage autour de la gaine
4. Placer l'ensemble gainé à l'arrière de la fiche du module
5. Verrouiller le positionnement à l'aide des 2 demi-coquilles

## HALF-CLIPS ASSEMBLY

- 5 Place each half-clip along the lateral slots at the rear of the plug.  
Note: be careful with the half-clips position  
- round shape of the clip on the chimneys side  
- square shape positionned on the plug
- 6 Apply a sufficient pressure to lock the two half-clips. The force generated by the clips on the chimney ensures the electrical continuity and shielding.

## HARNESS OVERBRAIDING MOUNTING

- 7 Position the harness overbraiding onto the chimney previously mounted. The straight part of the chimney being fully covered by the harness overbraiding.

## CABLE TIE POSITIONING

- 8 Position the banding clamp around the harness overbraiding, facing the straight part of the chimney, near the end stop of the chimney.
- 9 Crimp the banding clamp with the adequate banding tool.

Other harness overbraiding possibility, straight backshell only:

1. Assembly both half-chimneys around the cable harness
2. Position the harness overbraiding onto the chimney
3. Position the banding clamp around the harness overbraiding
4. Position the harness overbraiding with chimneys at the rear of the plug
5. Lock each half-clip along the lateral slots at the rear of the plug

# PROCÉDURE DE MONTAGE SUR STRUCTURE AVEC VIS

## PANEL MOUNTING WITH SCREW INSTRUCTIONS



1 Placer l'embase suivant la découpe panneau correspondante (voir page 23).

2 Placer la plaque de couleur (face avant).

3 Visser l'embase.

4 Visser l'écrou avec rondelle (face arrière).  
Couple de serrage : 0,6 N.m<sup>(+/-0,1)</sup>.

5 Insérer les modules ; Fixer les accessoires arrière ; Accoupler la fiche.

1 Position receptacle into matching cavity coding (see on page 23).

2 Place color plate on panel side (front face).

3 Use screws to secure receptacle.

4 Screw the nut with washer (rear face).  
Tightening torque: 0,6 N.m<sup>(+/-0,1)</sup>.

5 Insert the module into receptacle; Mount rear accessories; Mate with same color coding plug.

# PROCÉDURE DE MONTAGE SUR STRUCTURE AVEC CONTRE PLAQUE DE FIXATION

## PANEL MOUNTING WITH NUT PLATE INSTRUCTIONS



1 Placer l'embase suivant la découpe panneau correspondante (voir page 23).

2 Placer la Contre Plaque de Fixation sur l'embase (face arrière).

3 Placer la plaque de couleur (face avant) et visser l'embase.  
Couple de serrage : 0,5 N.m.

4 Insérer les modules ; Fixer les accessoires arrière ; Accoupler la fiche.

1 Position receptacle into matching cavity coding (see on page 23).

2 Clip nut plate on (rear face).

3 Place color plate on panel side (front face) and use screws to secure receptacle.  
Tightening torque: 0,5 N.m.

4 Insert the module into receptacle; Mount rear accessories; Mate with same color coding plug.

# PROCÉDURE DE MONTAGE SUR STRUCTURE DE L'EMBASE 3 POINTS 3 PIN CLIP ON RECEPTACLE PANEL MOUNTING INSTRUCTIONS

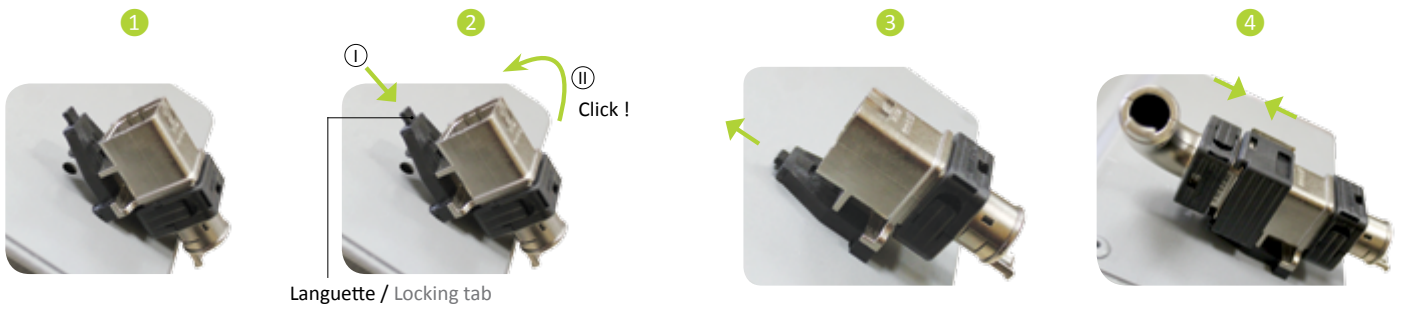

- ① Positionner l'embase suivant les trous de perçage de la structure (voir page 23).
- ② Pousser la languette de façon à positionner le troisième point de fixation de l'embase dans le trou de perçage correspondant.
- ③ Relâcher la languette pour fixer l'embase sur la structure.
- ④ Accoupler la fiche à l'embase.

- ① Position receptacle to match panel cut out pattern (see on page 23).
- ② Press locking tab to move the third fixing clip.
- ③ Release the locking tab to secure fixing.
- ④ Mating plug is connected "sideway".

## MONTAGE SUR RAIL RAIL MOUNTING INSTRUCTIONS

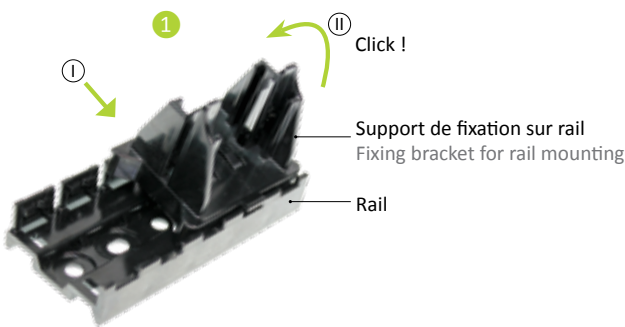

- ① Positionner le support face au rail et le clipser pour fixation.
- ② Placer l'embase et la plaque de couleur sur le support de fixation, en les faisant glisser dans le logement dédié.
- ③ Accoupler la fiche à l'embase.

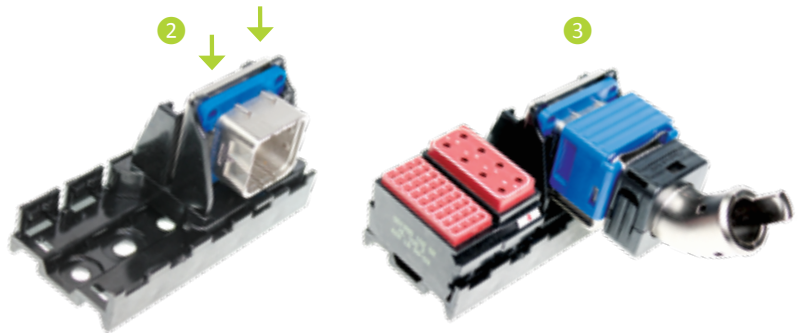

- ① Position the fixing bracket on the rail and press down to clic.
- ② Slide receptacle flange into the central slot until it clicks.
- ③ Receptacle is now ready to mate with plug.

## ACCOUPEMENT FICHE/EMBASE PLUG/RECEPTACLE MATING

Le détrompage entre la fiche et l'embase est assuré par un code de détrompage, visuellement identifié par des ergots et la plaque de couleur (voir page 21).

Aucun outil n'est nécessaire pour l'accouplement d'un connecteur SIM Monomodule.

Mécanisme de verrouillage  
Locking mechanism

Ergot  
Orientation key

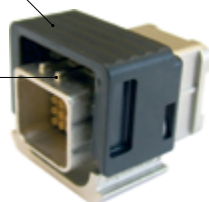

- ① Insérer la fiche dans l'embase : c'est verrouillé !

The mating polarization between plug and receptacle is visible thanks to orientation key and color coding plate (see on page 21).

No tool is required to mate the SIM Monomodule connector.

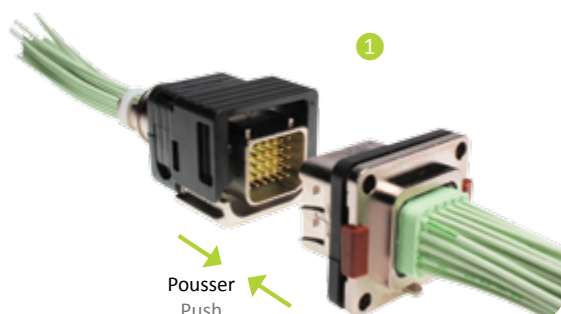

- ① Push the plug in receptacle: it's locked!



# PUSH-PULL CONNECTORS

## CONNECTEURS PUSH-PULL

Wiring instructions  
Procédures de câblage



CATALOGUE 12/17 - V2.0



**Amphenol Air LB**  
Your Satisfaction. Everyday. Everywhere.

# CÂBLAGE DES CONTACTS ÉLECTRIQUES

## WIRING FOR ELECTRICAL CONTACTS

Les outils de mise en oeuvre ont un rôle prépondérant dans la phase de câblage. Il est impératif qu'ils soient en excellent état. Un outil ébréché, mal réglé, nuira à la qualité ainsi qu'aux caractéristiques des produits Amphenol Air LB. L'insertion et l'extraction des contacts s'effectuent avec des outils plastiques ou métalliques.

Wiring tools are most important. It is imperative that they are in good condition. A chipped or badly adjusted tool will affect the quality as well as the characteristics of Amphenol Air LB products. Insertion and extraction of contacts are done with plastic or metallic tools.

### ■ SERTISSAGE

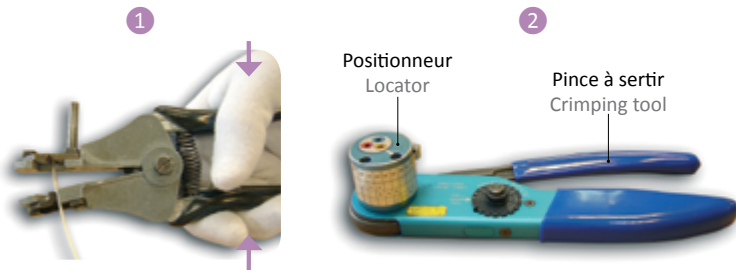

- 1 Les câbles doivent être dénudés au moyen d'un outil approprié pour éviter de blesser l'âme et la gaine isolante. Dénuder le câble sur une longueur correspondant à la cote de perçage du fût de contact.
- 2 Le sertissage des contacts sur le câble s'effectue avec un outil de sertissage complété d'un positionneur réglé pour la taille du contact. L'outil doit être conforme à la norme MIL C 22520.
- 3 En fonction du jeu entre le diamètre de l'âme du câble et le diamètre du fût du contact, deux possibilités se présentent :  
I - jeu important : mettre le contact dans les mors de l'outil, le fût étant placé vers l'opérateur, insérer le câble dénudé dans le fût du contact.  
II - jeu faible : placer le câble dans le fût du contact et insérer l'ensemble dans les mors de l'outil.
- 4 La pince ne libérera le contact que lorsque le cycle de sertissage complet aura été effectué.  
ⓐ Le câble doit apparaître dans le trou de regard du contact, il indique que le câble est correctement présenté au sertissage.

### ■ CRIMPING

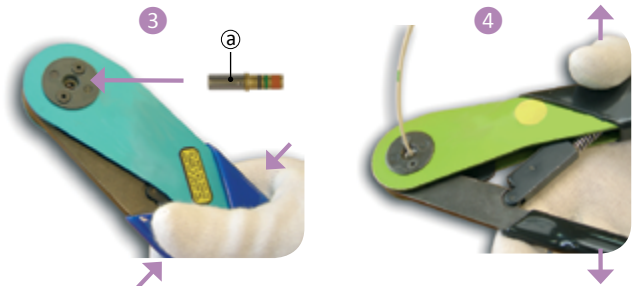

- 1 The cables must be stripped with a suitable tool to avoid damaging the core and the insulating sheath. Strip the cable over a length corresponding to the drilling dimension of the cup.
- 2 Contacts crimping on the cable is done with a crimping tool completed with a locator corresponding to the contact size. The tool must comply with MIL C 22520 standard.
- 3 According to the space between the cable diameter and the cup diameter, one of two ways of crimping must be chosen:  
I - important space: place the contact in the jaws of the tool with the cup toward the operator. Insert the stripped cable in the contact cup.  
II - low space: place the cable in the contact cup and insert the group in the jaws of the tool.
- 4 The tool will not release the contact until the crimping process is fully completed.  
ⓐ The cable must be visible through the peep hole thus ensuring that it is correctly crimped.

### ■ INSERTION DU CONTACT

L'insertion des contacts s'effectue avec l'outil côté couleur qui correspond à la taille des contacts (voir page 66).

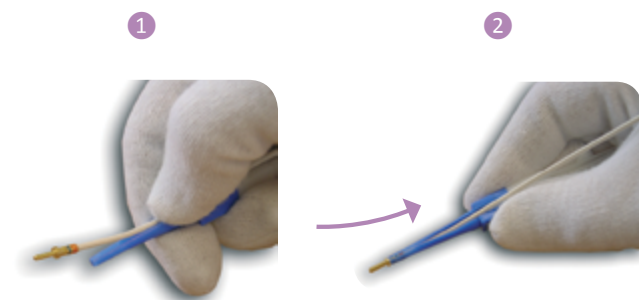

- 1 Tenir l'outil et insérer le câble dans la gorge longitudinale de l'outil.
- 2 Tirer le fil vers l'arrière à travers l'outil jusqu'à ce que l'extrémité de l'outil repose sur l'épaulement de la collerette du contact.
- 3 Présenter le contact dans la cavité choisie pour le raccordement.
- 4 Pousser lentement le contact dans la cavité du module à l'aide de l'outil. Une butée franche sera rencontrée lorsque le contact aura pris sa place dans la cavité.
- 5 Relâcher le câble et retirer l'outil. Effectuer une légère traction sur le câble pour être sûr que le contact est correctement verrouillé.

### ■ CONTACT INSERTION

The contact insertion is made with the tool color side, the tool depending on the contact size (see page 66).

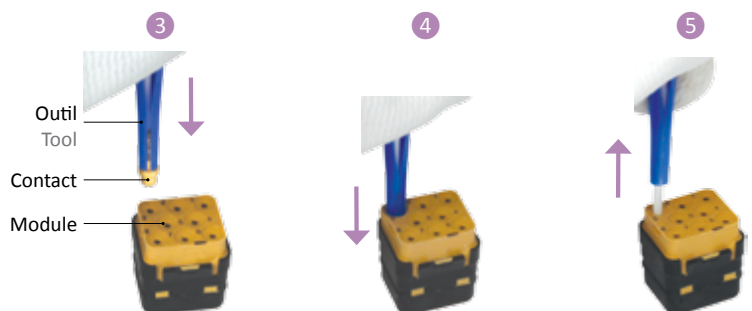

- 1 Hold the tool and insert the cable into the longitudinal groove.
- 2 Pull the cable to the rear of the tool until the end of the tool is in contact with the contact flange.
- 3 Place the contact in the cavity of the module.
- 4 With the tool, slowly push the contact in the cavity. You will feel a clear stop once the contact is in position in the cavity.
- 5 Release the cable and pull out the tool. Proceed to a gentle pull on the cable to ensure that the contact is properly locked in.

# CÂBLAGE DES CONTACTS ÉLECTRIQUES

## WIRING FOR ELECTRICAL CONTACTS

### EXTRACTION DU CONTACT

L'extraction des contacts s'effectue avec l'outil côté BLANC qui correspond à la taille des contacts (voir page 66).



1 Placer le câble du contact à démonter dans la gorge longitudinale de l'outil.

2 Glisser lentement l'outil le long du câble dans la cavité jusqu'à ce qu'il rencontre une butée mécanique. A cet instant, les clips de rétention du contact se trouvent déverrouillés.

3 Comprimer le câble du contact à démonter contre les stries de l'outil et tirer simultanément le câble et l'outil hors de la cavité du module.

### CONTACT EXTRACTION

The contact extraction is made with the tool WHITE side, the tool depending on the contact size (see page 66).

1 Put the contact cable to be extracted in the longitudinal groove of the tool.

2 Gently slide the tool down along the cable in the cavity until a mechanical stop is reached. At this point, the contact retention clip is unlocked.

3 Press the cable to be extracted against the grooves of the tool and pull out. The contact is extracted.

# INSERTION/EXTRACTION DES CONTACTS OPTIQUES ELIO®

## INSERTION/EXTRACTION FOR ELIO® OPTICAL TERMINI

### ■ INSERTION DES CONTACTS OPTIQUES ELIO®

Les contacts optiques Elio® doivent être insérés à l'aide de l'outil adapté Réf. **006101 009 00** (page 66).

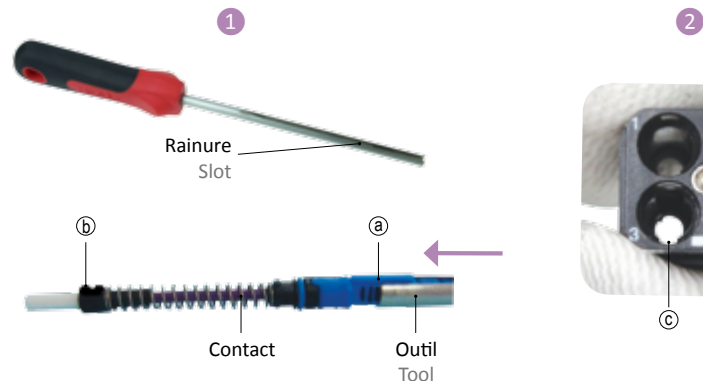

- 1 Faire coulisser l'outil le long du câble optique jusqu'en butée du contact. Pour se faire, la clavette d'insertion du contact @ doit être placée dans la rainure de l'outil.
- 2 Positionner l'ergot du système de verrouillage quart de tour du contact @ face au détrompeur cavité du connecteur C.
- 3 Pousser lentement le contact dans la cavité du module. Les ressorts du contact doivent être comprimés par l'outil.
- 4 Une fois en butée dans la cavité du module, effectuer un quart de tour vers la droite avec l'outil pour verrouiller la position du contact optique Elio® dans la cavité du connecteur.
- 5 Retirer l'outil en le faisant coulisser le long du câble optique.

### ■ INSERTION OF ELIO® OPTIC CONTACTS

Optic insertion tool P/N **006101 009 00** (page 66) is recommended to insert Elio® contacts in optic modules.

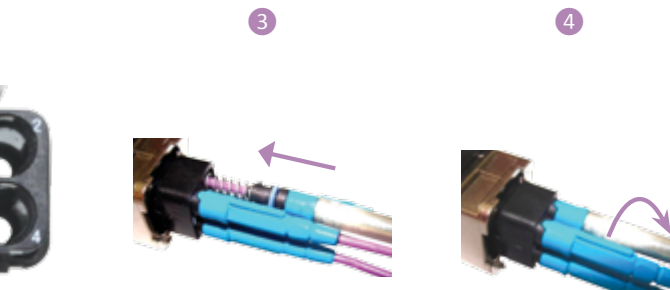

- 1 Slide the tool along the optic cable until the @ insert locator of the Elio® contact is position in the slot of the tool.
- 2 Put the @ insertion key in front of C the connector cupping.
- 3 Slowly push the optic contact in the cupping. The spring mechanism must be compressed by the tool.
- 4 When you feel a firm stop, use the tool to operate a quarter turn clockwise to lock the Elio® contact onto the cupping of the connector.
- 5 Slide the tool down along the cable to remove it.

### ■ EXTRACTION DES CONTACTS OPTIQUES ELIO®

Les contacts optiques Elio® doivent être extraits à l'aide de l'outil adapté Réf. **006101 009 00** (page 66).

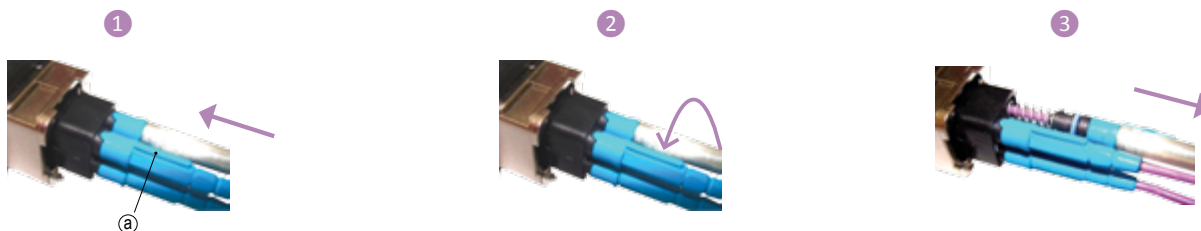

- 1 Faire coulisser l'outil le long du câble optique jusqu'en butée du contact. Pour ce faire, la clavette arrière du contact @ doit être placée dans la rainure de l'outil.
- 2 A l'aide de l'outil, effectuer un quart de tour vers la gauche puis ôter l'outil. Sans l'effet du ressort, le verrouillage du contact est inactif.
- 3 Tirer simultanément le câble et l'outil hors de la cavité pour extraire le contact optique Elio®.

### ■ EXTRACTION OF ELIO® OPTIC CONTACTS

Optic extraction tool P/N **006101 009 00** (page 66) is recommended to insert Elio® contacts in optic modules.

- 1 Slowly slide the tool down along the cable and position the @ insert locator of the contact in the slot of the tool.
- 2 With the tool, operate a quarter turn counter-clockwise, then take off it. Without the spring force, the contact locking system is inactive.
- 3 Pull both the cable and the tool out of the cupping to extract the Elio® contact.

# PUSH-PULL CONNECTORS

## CONNECTEURS PUSH-PULL

General part number table  
Référentiel général

CATALOGUE 12/17 - V2.0



**Amphenol Air LB**  
Your Satisfaction. Everyday. Everywhere.

# RÉFÉRENTIEL GÉNÉRAL

## GENERAL PART NUMBER TABLE

Réf. Air LB Air LB P/N	Réf. EN EN P/N	Autres Réf. Others P/N	Description	Page	
00110919038			Obturbateur étanchéité #23 et 22	Sealing plug #23 and 22	51
00110919138		E0775-22-01	Faux contact #22	Dummy contact #22	51
00110920042			Obturbateur étanchéité #20	Sealing plug #20	51
00110920142		E0775-20-01	Faux contact #20	Dummy contact #20	51
00110930040			Obturbateur étanchéité #16	Sealing plug #16	51
00110930140		E0775-16-01	Faux contact #16	Dummy contact #16	51
00110940041			Obturbateur étanchéité #12	Sealing plug #12	51
00110940141		E0775-12-01	Faux contact #12	Dummy contact #12	51
00110970149		E0775-08-01	Faux contact #8	Dummy contact #8	51
00110970549			Obturbateur étanchéité #8	Sealing plug #8	51
00111200525			Outil insertion/extraction pour cts #26	Insertion/extraction tool for cts #26	66
00111201025			Outil insertion/extraction pour cts #23	Insertion/extraction tool for cts #23	66
00111210025		M 81969/14-01	Outil insertion/extraction pour cts #22	Insertion/extraction tool for cts #22	66
00111213025			Outil insertion/extraction pour cts #22 renforcé	Strengthened insertion/extraction tool for cts #22	66
00111220025		M 81969/14-10	Outil insertion/extraction pour cts #20 (pour connecteur 1720)	Insertion/extraction tool for cts #20 (for 1720 connector)	66
00111221025		M 81969/39-01	Outil insertion/extraction pour cts #20 (pour modules SIM violets)	Insertion/extraction tool for cts #20 (for purple SIM modules)	66
00111225025		M 81969/14-10	Outil insertion/extraction pour cts #20	Insertion/extraction tool for cts #20	66
00111230025		M 81969/14-03	Outil insertion/extraction pour cts #16	Insertion/extraction tool for cts #16	66
00111240025		M 81969/14-04	Outil insertion/extraction pour cts #12	Insertion/extraction tool for cts #12	66
00111270025		M 81969/14-06	Outil insertion/extraction pour cts #8, quadrax, twinax, triax	Insertion/extraction tool for cts #8, quadrax, twinax, triax	66
00170400102			Contact femelle #23	Socket contact #23	50
00170400150	EN3155-085F2323		Contact femelle #23	Socket contact #23	50
00170406302			Contact CI femelle droit de rechange #23	Socket spare contact #23	51
00170410002		SAE-AS39029/57-354	Contact femelle #22	Socket contact #22	50, 56
00170410050	EN3155-003F2222		Contact femelle #22	Socket contact #22	50, 56
00170416302			Contact CI femelle droit de rechange #22	Socket spare contact #22	51
00170420002	EN3155-019F2018		Contact femelle #20	Socket contact #20	58
00170420102		SAE-AS39029/63-368	Contact femelle #20	Socket contact #20	50, 56
00170420150	EN3155-015F2020		Contact femelle #20	Socket contact #20	50, 56
00170420202	EN3155-015F2018	ASNE0396DV2011	Contact femelle #20	Socket contact #20	50, 56
00170420302		SAE-AS39029/57-357	Contact femelle #20	Socket contact #20	50
00170420350	EN3155-003F2020		Contact femelle #20	Socket contact #20	50
00170426302			Contact CI femelle droit de rechange #20	Socket spare contact #20	51
00170430102		SAE-AS39029/57-358	Contact femelle #16	Socket contact #16	50
00170430150	EN3155-003F1616		Contact femelle #16	Socket contact #16	50
00170436302			Contact CI femelle droit de rechange #16	Socket spare contact #16	51
00170440002		SAE-AS39029/57-359	Contact femelle #12	Socket contact #12	50
00170440050	EN3155-003F1212		Contact femelle #12	Socket contact #12	50
00170446302			Contact CI femelle droit de rechange #12	Socket spare contact #12	51
00170450002		SAE-AS39029/78-432	Contact femelle micro coax #16	Socket contact micro coax #16	50
00170470002	EN3155-066F0808A		Contact femelle #8	Socket contact #8	50
00170470102	EN3155-013F08	SAE-AS39029/91-530	Contact femelle #8 twinax concentrique	Socket contact #8 concentric twinax	50
00170470502	EN3155-075F08	ABS 1503-KD24	Contact femelle #8 quadrax	Socket contact #8 quadrax	50
00170470902			Contact femelle #8 twinax différentiel	Socket contact #8 differential twinax	50
00170474002			Contact femelle #8	Socket contact #8	50
00170478003		ASNE0825LW0800	Contact femelle #8 80A	80A Socket contact #8	50
00171400102			Contact mâle #23	Pin contact #23	50
00171400150	EN3155-084M2323		Contact mâle #23	Pin contact #23	50
00171406302			Contact CI mâle droit de rechange #23	Pin spare contact #23	51
00171410002		SAE-AS39029/58-360	Contact mâle #22	Pin contact #22	50, 56

Réf. Air LB Air LB P/N	Réf. EN EN P/N	Autres Réf. Others P/N	Description	Page	
00171410050	EN3155-008M2222		Contact mâle #22	Pin contact #22	50, 56
00171416302			Contact CI mâle droit de rechange #22	Pin spare contact #22	51
00171420002	EN3155-014M2018		Contact mâle #20	Pin contact #20	58
00171420102		SAE-AS39029/64-369	Contact mâle #20	Pin contact #20	50, 56
00171420150	EN3155-014M2020		Contact mâle #20	Pin contact #20	50, 56
00171420202	EN3155-014M2018	ASNE0395FV2001	Contact mâle #20	Pin contact #20	50, 56
00171420302		SAE-AS39029/58-363	Contact mâle #20	Pin contact #20	50
00171420350	EN3155-008M2020		Contact mâle #20	Pin contact #20	50
00171426302			Contact CI mâle droit de rechange #20	Pin spare contact #20	51
00171430102		SAE-AS39029/58-364	Contact mâle #16	Pin contact #16	50
00171430150	EN3155008M1616		Contact mâle #16	Pin contact #16	50
00171436302			Contact CI mâle droit de rechange #16	Pin spare contact #16	51
00171440002		SAE-AS39029/58-365	Contact mâle #12	Pin contact #12	50
00171440050	EN3155008M1212		Contact mâle #12	Pin contact #12	50
00171446302			Contact CI mâle droit de rechange #12	Pin spare contact #12	51
00171450002		SAE-AS39029/78-424	Contact mâle micro coax #16	Pin contact micro coax #16	50
00171470002	EN3155-066M0808A		Contact mâle #8	Pin contact #8	50
00171470102	EN3155-012M08	SAE-AS39029/90-529	Contact mâle #8 twinax concentrique	Pin contact #8 concentric twinax	50
00171470502	EN3155-074M08	ABS1503-KD24	Contact mâle #8 quadrax	Pin contact #8 quadrax	50
00171470902			Contact mâle #8 twinax différentiel	Pin contact #8 differential twinax	50
00171478003		ASNE0824	Contact mâle #8 80A	80A Pin contact #8	50
00172020500			Capot de protection pour embase 1720	Protective cap for 1720 receptacle	34
00172021000			Fiche 1720 26cts #20	1720 plug 26cts #20	33
00172022000			Embase 1720 26cts #20	1720 receptacle 26cts #20	33
00172023200			Serre câbles 1720	1720 cable clamps	34
00172026000			Fiche 1720 10cts#20	1720 plug 10cts#20	33
00172027000			Embase 1720 10cts#20	1720 receptacle 10cts#20	33
00610100000			Outil d'extraction pour modules SIM	Extraction tool for SIM modules	67
00610100600			Outil d'insertion pour modules SIM	Insertion tool for SIM modules	67
00610100800			Outil d'extraction pour modules SIM RJ45 et Luxcis®	Extraction tool for RJ45 and Luxcis® SIM modules	67
00610100900			Outil insertion/extraction pour contacts optiques Elio®	Insertion/extraction tool for Elio® contacts	66
30202010053CTM			Contact mâle #26	Pin contact #26	50
30202067000CTM	EN3155-065M0810A		Contact mâle #8	Pin contact #8	50
30202068000CTM	EN3155-065M0808A		Contact mâle #8	Pin contact #8	50
30202150021			Contact mâle droit de rechange #23	Pin spare contacts #23	53
30202151021			Contact mâle droit de rechange #22	Pin spare contacts #22	53
30202152021			Contact mâle droit de rechange #20	Pin spare contacts #20	53
30202153021			Contact mâle droit de rechange #16	Pin spare contacts #16	53
30202154021			Contact mâle droit de rechange #12	Pin spare contacts #12	53
30212010046CTF			Contact femelle #26	Socket contact #26	50
30212067000CTF	EN3155-065M0810A		Contact femelle #8	Socket contact #8	50
30212068000CTF	EN3155-065M0808A		Contact femelle #8	Socket contact #8	50
SIMM3023PN*BS			Module non étanche en périphérie, équipé de contacts mâles à picots coudés #23 (standard)	Not peripheral sealed module, equipped with angled tin-plated pin contacts #23 (standard)	52
SIMM2022PN*BS			Module non étanche en périphérie, équipé de contacts mâles à picots coudés #22 (standard)	Not peripheral sealed module, equipped with angled tin-plated pin contacts #22 (standard)	52
SIMM1220PN*BS			Module non étanche en périphérie, équipé de contacts mâles à picots coudés #20 (standard)	Not peripheral sealed module, equipped with angled tin-plated pin contacts #20 (standard)	52
SIMM0816PN*BS			Module non étanche en périphérie, équipé de contacts mâles à picots coudés #16 (standard)	Not peripheral sealed module, equipped with angled tin-plated pin contacts #16 (standard)	52
SIMM0412PN*BS			Module non étanche en périphérie, équipé de contacts mâles à picots coudés #12 (standard)	Not peripheral sealed module, equipped with angled tin-plated pin contacts #12 (standard)	52
SIMM9901PN*BS			Module non étanche en périphérie, équipé de contacts mâles à picots coudés 5cts # 22 + 6cts #16 (standard)	Not peripheral sealed module, equipped with angled tin-plated pin contacts # 22 + 6cts #16 (standard)	52

Réf. Air LB Air LB P/N	Réf. EN EN P/N	Autres Réf. Others P/N	Description	Page	
SIMM0108PN*BS			Module non étanche en périphérie, équipé de contacts mâles à picots soudés #8 (standard)	Not peripheral sealed module, equipped with angled tin-plated pin contacts #8 (standard)	52
SIMM3023SN*BS			Module non étanche en périphérie, équipé de contacts femelles à picots soudés #23 (standard)	Not peripheral sealed module, equipped with angled tin-plated socket contacts #23 (standard)	52
SIMM2022SN*BS			Module non étanche en périphérie, équipé de contacts femelles à picots soudés #22 (standard)	Not peripheral sealed module, equipped with angled tin-plated socket contacts #22 (standard)	52
SIMM1220SN*BS			Module non étanche en périphérie, équipé de contacts femelles à picots soudés #20 (standard)	Not peripheral sealed module, equipped with angled tin-plated socket contacts #20 (standard)	52
SIMM0816SN*BS			Module non étanche en périphérie, équipé de contacts femelles à picots soudés #16 (standard)	Not peripheral sealed module, equipped with angled tin-plated socket contacts #16 (standard)	52
SIMM0412SN*BS			Module non étanche en périphérie, équipé de contacts femelles à picots soudés #12 (standard)	Not peripheral sealed module, equipped with angled tin-plated socket contacts #12 (standard)	52
SIMM9901SN*BS			Module non étanche en périphérie, équipé de contacts femelles à picots soudés 5cts # 22 + 6cts #16 (standard)	Not peripheral sealed module, equipped with angled tin-plated socket contacts 5cts # 22 + 6cts #16 (standard)	52
SIMM0108SN*BS			Module non étanche en périphérie, équipé de contacts femelles à picots soudés #8 (standard)	Not peripheral sealed module, equipped with angled tin-plated socket contacts #8 (standard)	52
SIMM3023PN*BR			Module non étanche en périphérie, équipé de contacts mâles à picots soudés #23 (inversé)	Not peripheral sealed module, equipped with angled tin-plated pin contacts #23 (reversed)	52
SIMM2022PN*BR			Module non étanche en périphérie, équipé de contacts mâles à picots soudés #22 (inversé)	Not peripheral sealed module, equipped with angled tin-plated pin contacts #22 (reversed)	52
SIMM1220PN*BR			Module non étanche en périphérie, équipé de contacts mâles à picots soudés #20 (inversé)	Not peripheral sealed module, equipped with angled tin-plated pin contacts #20 (reversed)	52
SIMM0816PN*BR			Module non étanche en périphérie, équipé de contacts mâles à picots soudés #16 (inversé)	Not peripheral sealed module, equipped with angled tin-plated pin contacts #16 (reversed)	52
SIMM0412PN*BR			Module non étanche en périphérie, équipé de contacts mâles à picots soudés #12 (inversé)	Not peripheral sealed module, equipped with angled tin-plated pin contacts #12 (reversed)	52
SIMM9901PN*BR			Module non étanche en périphérie, équipé de contacts mâles à picots soudés 5cts # 22 + 6cts #16 (inversé)	Not peripheral sealed module, equipped with angled tin-plated pin contacts 5cts # 22 + 6cts #16 (reversed)	52
SIMM0108PN*BR			Module non étanche en périphérie, équipé de contacts mâles à picots soudés #8 (inversé)	Not peripheral sealed module, equipped with angled tin-plated pin contacts #8 (reversed)	52
SIMM3023SN*BR			Module non étanche en périphérie, équipé de contacts femelles à picots soudés #23 (inversé)	Not peripheral sealed module, equipped with angled tin-plated socket contacts #23 (reversed)	52
SIMM2022SN*BR			Module non étanche en périphérie, équipé de contacts femelles à picots soudés #22 (inversé)	Not peripheral sealed module, equipped with angled tin-plated socket contacts #22 (reversed)	52
SIMM1220SN*BR			Module non étanche en périphérie, équipé de contacts femelles à picots soudés #20 (inversé)	Not peripheral sealed module, equipped with angled tin-plated socket contacts #20 (reversed)	52
SIMM0816SN*BR			Module non étanche en périphérie, équipé de contacts femelles à picots soudés #16 (inversé)	Not peripheral sealed module, equipped with angled tin-plated socket contacts #16 (reversed)	52
SIMM0412SN*BR			Module non étanche en périphérie, équipé de contacts femelles à picots soudés #12 (inversé)	Not peripheral sealed module, equipped with angled tin-plated socket contacts #12 (reversed)	52
SIMM9901SN*BR			Module non étanche en périphérie, équipé de contacts femelles à picots soudés 5cts # 22 + 6cts #16 (inversé)	Not peripheral sealed module, equipped with angled tin-plated socket contacts 5cts # 22 + 6cts #16 (reversed)	52
SIMM0108SN*BR			Module non étanche en périphérie, équipé de contacts femelles à picots soudés #8 (inversé)	Not peripheral sealed module, equipped with angled tin-plated socket contacts #8 (reversed)	52
3350726*501SIM			Module Gigabit femelle pour contacts à picots soudés	Socket Gigabit module for angled PCB contacts	47
SIME3023PN*BS			Module étanche en périphérie, équipé de contacts mâles à picots soudés #23 (standard)	Peripheral sealed module, equipped with angled tin-plated pin contacts #23 (standard)	52
SIME2022PN*BS			Module étanche en périphérie, équipé de contacts mâles à picots soudés #22 (standard)	Peripheral sealed module, equipped with angled tin-plated pin contacts #22 (standard)	52
SIME1220PN*BS			Module étanche en périphérie, équipé de contacts mâles à picots soudés #20 (standard)	Peripheral sealed module, equipped with angled tin-plated pin contacts #20 (standard)	52



Réf. Air LB Air LB P/N	Réf. EN EN P/N	Autres Réf. Others P/N	Description	Page	
SIME0816PN*BS			Module étanche en périphérie, équipé de contacts mâles à picots soudés #16 (standard)	Peripheral sealed module, equipped with angled tin-plated pin contacts #16 (standard)	52
SIME0412PN*BS			Module étanche en périphérie, équipé de contacts mâles à picots soudés #12 (standard)	Peripheral sealed module, equipped with angled tin-plated pin contacts #12 (standard)	52
SIME9901PN*BS			Module étanche en périphérie, équipé de contacts mâles à picots soudés 5cts # 22 + 6cts #16 (standard)	Peripheral sealed module, equipped with angled tin-plated pin contacts 5cts # 22 + 6cts #16 (standard)	52
SIME0108PN*BS			Module étanche en périphérie, équipé de contacts mâles à picots soudés #8 (standard)	Peripheral sealed module, equipped with angled tin-plated pin contacts #8 (standard)	52
SIME3023SN*BS			Module étanche en périphérie, équipé de contacts femelles à picots soudés #23 (standard)	Peripheral sealed module, equipped with angled tin-plated socket contacts #23 (standard)	52
SIME2022SN*BS			Module étanche en périphérie, équipé de contacts femelles à picots soudés #22 (standard)	Peripheral sealed module, equipped with angled tin-plated socket contacts #22 (standard)	52
SIME1220SN*BS			Module étanche en périphérie, équipé de contacts femelles à picots soudés #20 (standard)	Peripheral sealed module, equipped with angled tin-plated socket contacts #20 (standard)	52
SIME0816SN*BS			Module étanche en périphérie, équipé de contacts femelles à picots soudés #16 (standard)	Peripheral sealed module, equipped with angled tin-plated socket contacts #16 (standard)	52
SIME0412SN*BS			Module étanche en périphérie, équipé de contacts femelles à picots soudés #12 (standard)	Peripheral sealed module, equipped with angled tin-plated socket contacts #12 (standard)	52
SIME9901SN*BS			Module étanche en périphérie, équipé de contacts femelles à picots soudés 5cts # 22 + 6cts #16 (standard)	Peripheral sealed module, equipped with angled tin-plated socket contacts 5cts # 22 + 6cts #16 (standard)	52
SIME0108SN*BS			Module étanche en périphérie, équipé de contacts femelles à picots soudés #8 (standard)	Peripheral sealed module, equipped with angled tin-plated socket contacts #8 (standard)	52
SIME3023PN*BR			Module étanche en périphérie, équipé de contacts mâles à picots soudés #23 (inversé)	Peripheral sealed module, equipped with angled tin-plated pin contacts #23 (reversed)	52
SIME2022PN*BR			Module étanche en périphérie, équipé de contacts mâles à picots soudés #22 (inversé)	Peripheral sealed module, equipped with angled tin-plated pin contacts #22 (reversed)	52
SIME1220PN*BR			Module étanche en périphérie, équipé de contacts mâles à picots soudés #20 (inversé)	Peripheral sealed module, equipped with angled tin-plated pin contacts #20 (reversed)	52
SIME0816PN*BR			Module étanche en périphérie, équipé de contacts mâles à picots soudés #16 (inversé)	Peripheral sealed module, equipped with angled tin-plated pin contacts #16 (reversed)	52
SIME0412PN*BR			Module étanche en périphérie, équipé de contacts mâles à picots soudés #12 (inversé)	Peripheral sealed module, equipped with angled tin-plated pin contacts #12 (reversed)	52
SIME9901PN*BR			Module étanche en périphérie, équipé de contacts mâles à picots soudés 5cts # 22 + 6cts #16 (inversé)	Peripheral sealed module, equipped with angled tin-plated pin contacts 5cts # 22 + 6cts #16 (reversed)	52
SIME0108PN*BR			Module étanche en périphérie, équipé de contacts mâles à picots soudés #8 (inversé)	Peripheral sealed module, equipped with angled tin-plated pin contacts #8 (reversed)	52
SIME3023SN*BR			Module étanche en périphérie, équipé de contacts femelles à picots soudés #23 (inversé)	Peripheral sealed module, equipped with angled tin-plated socket contacts #23 (reversed)	52
SIME2022SN*BR			Module étanche en périphérie, équipé de contacts femelles à picots soudés #22 (inversé)	Peripheral sealed module, equipped with angled tin-plated socket contacts #22 (reversed)	52
SIME1220SN*BR			Module étanche en périphérie, équipé de contacts femelles à picots soudés #20 (inversé)	Peripheral sealed module, equipped with angled tin-plated socket contacts #20 (reversed)	52
SIME0816SN*BR			Module étanche en périphérie, équipé de contacts femelles à picots soudés #16 (inversé)	Peripheral sealed module, equipped with angled tin-plated socket contacts #16 (reversed)	52
SIME0412SN*BR			Module étanche en périphérie, équipé de contacts femelles à picots soudés #12 (inversé)	Peripheral sealed module, equipped with angled tin-plated socket contacts #12 (reversed)	52
SIME9901SN*BR			Module étanche en périphérie, équipé de contacts femelles à picots soudés 5cts # 22 + 6cts #16 (inversé)	Peripheral sealed module, equipped with angled tin-plated socket contacts 5cts # 22 + 6cts #16 (reversed)	52
SIME0108SN*BR			Module étanche en périphérie, équipé de contacts femelles à picots soudés #8 (inversé)	Peripheral sealed module, equipped with angled tin-plated socket contacts #8 (reversed)	52
33570001301		ABS1019-005A	Serre câbles	Cable clamp	8, 29
33578000523			Embase mâle 3357 3cts#20 + 6cts#22 contacts soudés pour CI	3357 pin receptacle 3cts#20 + 6cts#22 angled PCB contacts	29

Réf. Air LB Air LB P/N	Réf. EN EN P/N	Autres Réf. Others P/N	Description		Page
33578001523			Fiche femelle 3357 3cts#20 + 6cts#22	3357 socket plug 3cts#20 + 6cts#22	27
33578002523			Embase mâle 3357 3cts#20 + 6cts#22	3357 pin receptacle 3cts#20 + 6cts#22	28
33578003523			Embase femelle 3357 1ct#20 + 4cts#22 contacts coudés pour CI	3357 socket receptacle 1ct#20 + 4cts#22 angled PCB contacts	29
33578004523			Fiche mâle 3357 1ct#20 + 4cts#22	3357 pin plug 1ct#20 + 4cts#22	27
33578008523			Fiche femelle 3357 3cts#20 + 5cts#22	3357 socket plug 3cts#20 + 5cts#22	27
33578010523			Embase mâle 3357 3cts#20 + 6cts#22 à picots droits pour CI	3357 pin receptacle 3 cts#20 + 6cts#22 straight PCB contacts	28
33578011523			Embase femelle 3357 3 taille 20 + 5 taille 22 contacts pour C.I. coudés	3357 socket receptacle 3 size 20 + 5 size 22 angled PCB contacts	29
33578012523			Bouchon 3357	Plug 3357	30
35590004341		ABS1152-005	Capot de protection 3559	3559 protection cap	8
35598000000			Embase standard	Standard receptacle	7
35598001000			Fiche	Plug	7
35598002000			Embase à collerette	Flanged receptacle	7
35599108000		ABS1152-004AMC	Embase équipée du module SIME0936P	Receptacle fitted with SIME0936P	7
35599109000		ABS1152-004AFC	Embase équipée du module SIME0936S	Receptacle fitted with SIME0936S	7
35599110000		ABS1152-003AMC	Fiche équipée du module SIME0936P	Plug fitted with SIME0936P	7
35599111000		ABS1152-003AFC	Fiche équipée du module SIME0936S	Plug fitted with SIME0936S	7
35599112000		ABS1152-004CMC	Embase équipée du module SIME0910P	Receptacle fitted with SIME0910P	7
35599113000		ABS1152-004CFC	Embase équipée du module SIME0910S	Receptacle fitted with SIME0910S	7
35599114000		ABS1152-003CMC	Fiche équipée du module SIME0910P	Plug fitted with SIME0910P	7
35599115000		ABS1152-003CFC	Fiche équipée du module SIME0910S	Plug fitted with SIME0910S	7
35599116000		ABS1152-004BMC	Embase équipée du module SIME0912P	Receptacle fitted with SIME0912P	7
35599117000		ABS1152-004BFC	Embase équipée du module SIME0912S	Receptacle fitted with SIME0912S	7
35599118000		ABS1152-003BMC	Fiche équipée du module SIME0912P	Plug fitted with SIME0912P	7
35599119000		ABS1152-003BFC	Fiche équipée du module SIME0912S	Plug fitted with SIME0912S	7
35599120000			Embase équipée du module SIME2022SN	Receptacle fitted with SIME2022SN	7
35599121000			Embase équipée du module SIME2022PN	Receptacle fitted with SIME2022PN	7
35599122000			Embase équipée du module SIME1220SN	Receptacle fitted with SIME1220SN	7
35599123000			Embase équipée du module SIME1220PN	Receptacle fitted with SIME1220PN	7
35599124000			Embase équipée du module SIME0816SN	Receptacle fitted with SIME0816SN	7
35599125000			Embase équipée du module SIME0816PN	Receptacle fitted with SIME0816PN	7
35599127000			Embase équipée du module SIME0412SN	Receptacle fitted with SIME0412SN	7
35599128000			Embase équipée du module SIME0412PN	Receptacle fitted with SIME0412PN	7
35599130000			Embase équipée du module SIME0108SN	Receptacle fitted with SIME0108SN	7
35599131000			Embase équipée du module SIME0108PN	Receptacle fitted with SIME0108PN	7
35599134000			Fiche équipée du module SIME2022SN	Plug fitted with SIME2022SN	7
35599135000			Fiche équipée du module SIME2022PN	Plug fitted with SIME2022PN	7
35599136000			Fiche équipée du module SIME1220SN	Plug fitted with SIME1220SN	7
35599137000			Fiche équipée du module SIME1220PN	Plug fitted with SIME1220PN	7
35599138000			Fiche équipée du module SIME0816SN	Plug fitted with SIME0816SN	7
35599139000			Fiche équipée du module SIME0816PN	Plug fitted with SIME0816PN	7
35599141000			Fiche équipée du module SIME0412SN	Plug fitted with SIME0412SN	7
35599142000			Fiche équipée du module SIME0412PN	Plug fitted with SIME0412PN	7
35599144000			Fiche équipée du module SIME0108SN	Plug fitted with SIME0108SN	7
35599145000			Fiche équipée du module SIME0108PN	Plug fitted with SIME0108PN	7
SIM2B20*000*	EN4165M61A*		Fiche avec détrompage	Plug with polarizing	17
SIM2B24*****	EN4165M71A*****		Embase longue à collerette avec détrompage	Long flanged receptacle with polarizing	17
SIM2B25*****	EN4165M01A*****		Embase courte à collerette	Short Flanged receptacle	17
SIM2B28*000*			Embase longue à fixation 3 points avec détrompage	3 pins clip on long receptacle with polarizing	18
SIM2B2A14A	EN4165-026M10A		Capot droit avec serre-câbles	Straight backshell with cable tie	19
SIM2B2A15A	EN4165-026M20A		Capot 45° avec serre-câbles	45° backshell with cable tie	19
SIM2B2A16A	EN4165-026M30A		Capot 90° avec serre-câbles	90° backshell with cable tie	19
SIM2B2A19			Capot droit pour modules femelles taille 8	Straight backshell for size 8 socket modules	20
SIM2B2A22			Capot droit avec serre-câbles	Straight backshell with cable tie	19
SIM2B2A23			Capot 45° avec serre-câbles	45° backshell with cable tie	19

\* à compléter avec normes et documentation.

\* to be completed with standards and documentation.

Réf. Air LB Air LB P/N	Réf. EN EN P/N	Autres Réf. Others P/N	Description	Page	
SIM2B2A24			Capot 90° avec serre-câbles	90° backshell with cable tie	19
SIM2B2A25			Capot droit pour modules femelles taille 8	Straight backshell for size 8 socket modules (screw fixing clips)	20
SIM2B2A28			Capot droit avec serre-câbles	Straight backshell with cable tie	20
SIM2B2A61	EN4165M3C		Bouchon de vol pour embase	Flight cap for receptacle	21
SIM2S2A10			Paire de clips de fixation standards	Couple of standard fixing clips	18
SIM2S2A18	EN4165-026M00C		Serre-câbles orientable 90 à 360°	Swivelling cable tie from 90 to 360°	19
SIM2S2A20			Serre-câbles orientable 45 à 315°	Swivelling cable tie from 45 to 315°	20
SIM2S2A21			Paire de clips de fixation à visser	Couple of screw fixing clips	18
SIM2S2A26			Serre-câbles orientable 90 à 360°	Swivelling cable tie 90 to 360°	19
SIM2S2A27			Serre-câbles orientable 45 à 315°	Swivelling cable tie 45 to 315°	20
SIM2S2A32			Support de fixation sur rail	Fixing bracket for rail mounting	20
SIM2S2A41	EN4165-25CN		Plaque de couleur noir (détrompage N)	Black color coding plate (N polarizing)	21
SIM2S2A42	EN4165-25CA		Plaque de couleur rouge (détrompage A)	Red color coding plate (A polarizing)	21
SIM2S2A43	EN4165-25CB		Plaque de couleur bleu (détrompage B)	Blue color coding plate (B polarizing)	21
SIM2S2A44	EN4165-25CC		Plaque de couleur vert (détrompage C)	Green color coding plate (C polarizing)	21
SIM2S2A45	EN4165-25CD		Plaque de couleur jaune (détrompage D)	Yellow color coding plate (D polarizing)	21
SIM2S2A46	EN4165-25CE		Plaque de couleur rose (détrompage E)	Pink color coding plate (E polarizing)	21
SIM2S2A47	EN4165-25CF		Plaque de couleur vert clair (détrompage F)	Light green color coding plate (F polarizing)	21
SIM2S2A48	EN4165-25CG		Plaque de couleur gris (détrompage G)	Grey color coding plate (G polarizing)	21
SIM2S2A71			Joint de panneau conducteur	Conductive panel sealing	21
SIM2S2A72	EN416525E		Joint de panneau non conducteur	Non conductive panel sealing	8, 21
SIM2S2A73	EN4165-25D		Contre plaque de fixation	Nut plate	21
SIM2S2A74			Cape de protection de fiche	Protection cap for plug	22
SIM2S2A75			Cape de protection d'embase	Protection cap for receptacle	22
SIM2S2A76			Cape de protection de fiche ESD	ESD protection cap for plug	22
SIM2S2A77			Cape de protection d'embase ESD	ESD protection cap for receptacle	22
SIM201			Bouchon rigide de protection des modules câblés	Rigid protective cap	40
SIME0108P*	EN4165A01-082*A		Module mâle étanche en périphérie 1ct #8	Peripheral sealed pin module 1ct #8	40
SIME0108P**			Module étanche en périphérie, équipé de contacts mâles à picots droits #8	Peripheral sealed module, equipped with straight tin-plated pin contacts #8	51
SIME0108S*	EN4165A01-082*B		Module femelle étanche en périphérie 1ct #8	Peripheral sealed socket module 1ct #8	40
SIME0108S**			Module étanche en périphérie, équipé de contacts femelles à picots droits #8	Peripheral sealed module, equipped with straight tin-plated socket contacts #8	51
SIME0118P*	EN4165A01-182*A		Module mâle étanche en périphérie 1ct quadrax anti rotation côté détrompeur	Peripheral sealed pin module 1 quadrax contact anti-rotate on polarizer side	40
SIME0118S*	EN4165A01-182*B		Module femelle étanche en périphérie 1ct quadrax anti rotation côté détrompeur	Peripheral sealed socket module 1 quadrax ct anti-rotate on polarizer side	40
SIME0128P*	EN4165A01-282*A		Module mâle étanche en périphérie 1ct quadrax anti rotation côté opposé détrompeur	Sealed pin module 1 quadrax contact anti-rotate on polarizer opposite side	40
SIME0128S*	EN4165A01-282*B		Module femelle étanche en périphérie 1ct quadrax anti rotation côté opposé détrompeur	Peripheral sealed socket module 1 quadrax contact anti-rotate on polarizer opposite side	40
SIME0412P*	EN4165A04-122*A		Module mâle étanche en périphérie 4cts #12	Peripheral sealed pin module 4cts #12	40
SIME0412P**			Module étanche en périphérie, équipé de contacts mâles à picots droits #12	Peripheral sealed module, equipped with straight tin-plated pin contacts #12	51
SIME0412P*R			Module étanche en périphérie, équipé de contacts mâles #12 démontables par l'avant	Peripheral sealed module, equipped with front removable straight pin contacts #12	53
SIME0412S*			Module femelle étanche en périphérie 4cts #12	Peripheral sealed socket module 4cts #12	40
SIME0412S**			Module étanche en périphérie, équipé de contacts femelles à picots droits #12	Peripheral sealed module, equipped with straight tin-plated socket contacts #12	51
SIME0816P*			Module mâle étanche en périphérie 8cts #16	Peripheral sealed pin module 8cts #16	40
SIME0816P**			Module étanche en périphérie, équipé de contacts mâles à picots droits #16	Peripheral sealed module, equipped with straight tin-plated pin contacts #16	51
SIME0816P*R			Module étanche en périphérie, équipé de contacts mâles #16 démontables par l'avant	Peripheral sealed module, equipped with front removable straight pin contacts #16	53
SIME0816S*			Module femelle étanche en périphérie 8cts #16	Peripheral sealed socket module 8cts #16	40

\* à compléter avec normes et documentation.

\* to be completed with standards and documentation.

Réf. Air LB Air LB P/N	Réf. EN EN P/N	Autres Réf. Others P/N	Description	Page	
SIME0816S**			Module étanche en périphérie, équipé de contacts femelles à picots droits #16	Peripheral sealed module, equipped with straight tin-plated socket contacts #16	51
SIME0910P*			Module mâle étanche en périphérie 8cts #20 + 2cts #16	Peripheral sealed pin module 8cts #20 + 2cts #16	40
SIME0910S*			Module femelle étanche en périphérie 8cts #20 + 2cts #16	Peripheral sealed socket module 8cts #20 + 2cts #16	40
SIME0912P*			Module mâle étanche en périphérie 12cts #20	Peripheral sealed pin module 12cts #20	40
SIME0912S*			Module femelle étanche en périphérie 12cts #20	Peripheral sealed socket module 12cts #20	40
SIME0936P*			Module mâle étanche en périphérie 6cts #22 + 3cts #20	Peripheral sealed pin module 6cts #22 + 3cts #20	40
SIME0936S*			Module femelle étanche en périphérie 6cts #22 + 3cts #20	Peripheral sealed socket module 6cts #22 + 3cts #20	40
SIME1220P*	EN4165A12-202*A		Module mâle étanche en périphérie 12cts #20	Peripheral sealed pin module 12cts #20	40
SIME1220P**			Module étanche en périphérie, équipé de contacts mâles à picots droits #20	Peripheral sealed module, equipped with straight tin-plated pin contacts #20	51
SIME1220P*R			Module étanche en périphérie, équipé de contacts mâles #20 démontables par l'avant	Peripheral sealed module, equipped with front removable straight pin contacts #20	53
SIME1220S*	EN4165A12-202*B		Module femelle étanche en périphérie 12cts #20	Peripheral sealed socket module 12cts #20	40
SIME1220S**			Module étanche en périphérie, équipé de contacts femelles à picots droits #20	Peripheral sealed module, equipped with straight tin-plated socket contacts #20	51
SIME1602P**			Module Gigabit à sertir mâle étanche en périphérie	Peripheral sealed pin Gigabit module for crimped contacts	47
SIME1602P*P			Module Gigabit mâle étanche en périphérie pour contacts à picots droits	Peripheral sealed pin Gigabit module for straight PCB contacts	47
SIME1602S**			Module Gigabit à sertir femelle étanche en périphérie	Peripheral sealed socket Gigabit module for crimped contacts	47
SIME1602S*P			Module Gigabit femelle étanche en périphérie pour contacts à picots droits	Peripheral sealed socket Gigabit module for straight PCB contacts	47
SIME2022P*	EN4165A20-222*A		Module mâle étanche en périphérie 20 cts #22	Peripheral sealed pin module 20cts #22	40
SIME2022P*K			Module étanche en périphérie, équipé de contacts à wrapper 20cts #22	Peripheral sealed module, equipped with wire wrap contacts 20cts #22	54
SIME2022P**			Module étanche en périphérie, équipé de contacts mâles à picots droits #22	Peripheral sealed module, equipped with straight tin-plated pin contacts #22	51
SIME2022P*R			Module étanche en périphérie, équipé de contacts mâles #22 démontables par l'avant	Peripheral sealed module, equipped with front removable straight pin contacts #22	53
SIME2022S*	EN4165A20-222*B		Module femelle étanche en périphérie 20cts #22	Peripheral Sealed socket module 20cts #22	40
SIME2022S**			Module étanche en périphérie, équipé de contacts femelles à picots droits #22	Peripheral sealed module, equipped with straight tin-plated socket contacts #22	51
SIME3023P*			Module mâle étanche en périphérie 30cts #23	Peripheral sealed pin module 30cts #23	40
SIME3023P**			Module étanche en périphérie, équipé de contacts mâles à picots droits #23	Peripheral sealed module, equipped with straight tin-plated pin contacts #23	51
SIME3023P*R			Module étanche en périphérie, équipé de contacts mâles #23 démontables par l'avant	Peripheral sealed module, equipped with front removable straight pin contacts #23	53
SIME3023S*			Module femelle étanche en périphérie 30cts #23	Peripheral sealed socket module 30cts #23	40
SIME3023S**			Module étanche en périphérie, équipé de contacts femelles à picots droits #23	Peripheral sealed module, equipped with straight tin-plated socket contacts #23	51
SIME9901P*			Module mâle étanche en périphérie 5cts #22 + 6cts #16	Peripheral sealed pin module 5cts #22 + 6cts #16	40
SIME9901P**			Module étanche en périphérie, équipé de contacts mâles à picots droits 5cts # 22 + 6cts #16	Peripheral sealed module, equipped with straight tin-plated pin contacts 5cts #22 + 6cts #16	51
SIME9901P*R			Module étanche en périphérie, équipé de contacts mâles #12 démontables par l'avant	Peripheral sealed module, equipped with front removable straight pin contacts #12	53
SIME9901S*			Module femelle étanche en périphérie 5cts #22 + 6cts #16	Peripheral sealed socket module 5cts #22 + 6cts #16	40
SIME9901S**			Module étanche en périphérie, équipé de contacts femelles à picots droits 5cts # 22 + 6cts #16	Peripheral sealed module, equipped with straight tin-plated socket contacts 5cts # 22 + 6cts #16	51
SIME004ELP*			Module mâle étanche en périphérie Elio	Peripheral sealed pin module Elio	42
SIME004ELS*			Module femelle étanche en périphérie Elio	Peripheral sealed socket module Elio	42
SIME006LUP*			Module mâle étanche en périphérie Amphelux et Luxcis	Peripheral sealed pin module Amphelux and Luxcis	41

\* à compléter avec normes et documentation.

\* to be completed with standards and documentation.

Réf. Air LB Air LB P/N	Réf. EN EN P/N	Autres Réf. Others P/N	Description	Page	
SIMEO06LUS*			Module femelle étanche en périphérie Amphelux et Luxcis	Peripheral sealed socket module Amphelux and Luxcis	41
SIMEOMPOP*			Module mâle étanche en périphérie MPO	Peripheral sealed pin MPO module	42
SIMEOMPOS*			Module femelle étanche en périphérie MPO	Peripheral sealed socket MPO module	42
SIMEG0108P*			Module mâle à reprise de blindage, étanche en périphérie, 1ct #8 Quadrax anti-rotation côté détrompeur	Peripheral sealed grounding module 1ct #8 quadrax anti-rotate on polarizer side	48
SIMEG0118*S*	EN4165A01Q182*B		Module femelle à reprise de blindage, étanche en périphérie, 1ct #8 Quadrax anti-rotation côté détrompeur	Peripheral sealed socket grounding module 1ct #8 quadrax anti-rotate on polarizer side	48
SIMEG0118P*	EN4165A01G082*A		Module mâle à reprise de blindage, étanche en périphérie, 1ct #8 Quadrax anti-rotation côté détrompeur	Peripheral sealed grounding module 1ct #8 quadrax anti-rotate on polarizer side	48
SIMEG0128*S*	EN4165A01Q282*B		Module femelle à reprise de blindage, étanche en périphérie, 1ct #8 Quadrax anti-rotation côté opposé détrompeur	Peripheral sealed socket grounding module 1ct #8 quadrax anti-rotate on polarizer opposite side	48
SIMEG0128P*	EN4165A01Q282*A		Module mâle à reprise de blindage, étanche en périphérie, 1ct #8 Quadrax anti-rotation côté opposé détrompeur	Peripheral sealed grounding module 1ct #8 quadrax anti-rotate on polarizer opposite side	48
SIMEG0412P*	EN4165A04G122*A		Module mâle à reprise de blindage, étanche en périphérie, 4cts #12	Peripheral sealed grounding module 4cts #12	48
SIMEG0816P*	EN4165A08G162*A		Module mâle à reprise de blindage, étanche en périphérie, 8cts #16	Peripheral sealed grounding module 8cts #16	48
SIMEL0000PN	EN4165-2NL		Module obturateur étanche en périphérie	Peripheral sealing module	40
SIMEZ0816P*			Module shunt étanche en périphérie 8cts #16 (1x3 + 1x2 contacts shuntés)	Peripheral sealed shunt module 8cts #16 (1x3 + 1x2 shunted contacts)	49
SIMEZ2022P*			Module shunt étanche en périphérie 20cts #22 (5x4 contacts shuntés)	Peripheral sealed shunt module 20cts #22 (5x4 shunted contacts)	49
SIMEZ2A22P*			Module shunt étanche en périphérie 20cts #22 (3x4 + 4x2 contacts shuntés)	Peripheral sealed shunt module 20cts #22 (3x4 + 4x2 shunted contacts)	49
SIMEZ2B22P*			Module shunt étanche en périphérie 20cts #22 (10x2 contacts shuntés)	Peripheral sealed shunt module 20cts #22 (10x2 shunted contacts)	49
SIMM0108P*	EN4165A01-081*A	MBBN3330U0108P*	Module mâle non étanche en périphérie 1ct #8	Not peripheral sealed pin module 1ct #8	40
SIMM0108P**			Module non étanche en périphérie, équipé de contacts mâles à picots droits #8	Not peripheral sealed module, equipped with straight tin-plated pin contacts #8	51
SIMM0108S*	EN4165A01-081*B	MBBN3330U0108S*	Module femelle non étanche en périphérie 1ct #8	Not peripheral sealed socket module 1ct #8	40
SIMM0108S**			Module non étanche en périphérie, équipé de contacts femelles à picots droits #8	Not peripheral sealed module, equipped with straight tin-plated socket contacts #8	51
SIMM0118P*	EN4165A01L181*A		Module mâle non étanche 1ct quadrax anti rotation côté détrompeur	Not peripheral sealed pin module 1 quadrax contact anti-rotate on polarizer side	40
SIMM0118S*	EN4165A01L181*B		Module femelle non étanche 1ct quadrax anti rotation côté détrompeur	Not sealed socket module 1 quadrax ct anti-rotate on polarizer side	40
SIMM0128P*	EN4165A01L281*A		Module mâle non étanche 1ct quadrax anti rotation côté opposé détrompeur	Not sealed pin module 1 quadrax contact anti-rotate on polarizer opposite side	40
SIMM0128S*	EN4165A01L281*B		Module femelle non étanche en périphérie 1ct quadrax anti rotation côté opposé détrompeur	Not peripheral sealed socket module 1 quadrax contact anti-rotate on polarizer opposite side	40
SIMM0412P*	EN4165A04-121*A	MBBN3330U0412P*	Module mâle non étanche en périphérie 4cts #12	Not peripheral sealed pin module 4cts #12	40
SIMM0412P**			Module non étanche en périphérie, équipé de contacts mâles à picots droits #12	Not peripheral sealed module, equipped with straight tin-plated pin contacts #12	51
SIMM0412P*R			Module non étanche en périphérie, équipé de contacts mâles droits #12 démontables par l'avant	Not peripheral sealed module, equipped with front removable straight pin contacts #12	53
SIMM0412S*	EN4165A04-121*B	MBBN3330U0412S*	Module femelle non étanche en périphérie 4cts #12	Not peripheral sealed socket module 4cts #12	40
SIMM0412S**			Module non étanche en périphérie, équipé de contacts femelles à picots droits #12	Not peripheral sealed module, equipped with straight tin-plated socket contacts #12	51
SIMM0816P*	EN4165A08-161*A	MBBN3330U0816P*	Module mâle non étanche en périphérie 8cts #16	Not peripheral sealed pin module 8cts #16	40
SIMM0816P**			Module non étanche en périphérie, équipé de contacts mâles à picots droits #16	Not peripheral sealed module, equipped with straight tin-plated pin contacts #16	51
SIMM0816P*R			Module non étanche en périphérie, équipé de contacts mâles droits #16 démontables par l'avant	Not peripheral sealed module, equipped with front removable straight pin contacts #16	53
SIMM0816S*	EN4165A08-161*B	MBBN3330U0816S*	Module femelle non étanche en périphérie 8cts #16	Not peripheral sealed socket module 8cts #16	40

\* à compléter avec normes et documentation.

\* to be completed with standards and documentation.

Réf. Air LB Air LB P/N	Réf. EN EN P/N	Autres Réf. Others P/N	Description		Page
SIMM0816S**			Module non étanche en périphérie, équipé de contacts femelles à picots droits #16	Not peripheral sealed module, equipped with straight tin-plated socket contacts #16	51
SIMM0910P*			Module mâle non étanche en périphérie 8cts #20 + 2cts #16	Not peripheral sealed pin module 8cts #20 + 2cts #16	40
SIMM0910S*			Module femelle non étanche en périphérie 8cts #20 + 2cts #16	Not peripheral sealed socket module 8cts #20 + 2cts #16	40
SIMM0912P*			Module mâle non étanche en périphérie 12cts #20	Not peripheral sealed pin module 12cts #20	40
SIMM0912S*			Module femelle non étanche en périphérie 12cts #20	Not peripheral sealed socket module 12cts #20	40
SIMM0936P*			Module mâle non étanche en périphérie 6cts #22 + 3cts #20	Not peripheral sealed pin module 6cts #22 + 3cts #20	40
SIMM0936S*			Module femelle non étanche en périphérie 6cts #22 + 3cts #20	Not peripheral sealed socket module 6cts #22 + 3cts #20	40
SIMM1220P*	EN4165A12-201*A	MBBN3330U1220P*	Module mâle non étanche en périphérie 12cts #20	Not peripheral sealed pin module 12cts #20	40
SIMM1220P**			Module non étanche en périphérie, équipé de contacts mâles à picots droits #20	Not peripheral sealed module, equipped with straight tin-plated pin contacts #20	51
SIMM1220P*R			Module non étanche en périphérie, équipé de contacts mâles droits #20 démontables par l'avant	Not peripheral sealed module, equipped with front removable straight pin contacts #20	53
SIMM1220S*	EN4165A12-201*B	MBBN3330U1220S*	Module femelle non étanche en périphérie 12cts #20	Not peripheral sealed socket module 12cts #20	40
SIMM1220S**			Module non étanche en périphérie, équipé de contacts femelles à picots droits #20	Not peripheral sealed module, equipped with straight tin-plated socket contacts #20	51
SIMM1602P**			Module Gigabit à sertir mâle non étanche en périphérie	Peripheral not sealed pin Gigabit module for crimped contacts	47
SIMM1602P*P			Module Gigabit mâle non étanche en périphérie pour contacts à picots droits	Peripheral not sealed pin Gigabit module for straight PCB contacts	47
SIMM1602S**			Module Gigabit à sertir femelle non étanche en périphérie	Peripheral not sealed socket Gigabit module for crimped contacts	47
SIMM1602S*P			Module Gigabit femelle non étanche en périphérie pour contacts à picots droits	Peripheral not sealed socket Gigabit module for straight PCB contacts	47
SIMM2022P*	EN4165A20-221*A	MBBN3330U2022P*	Module mâle non étanche en périphérie 20 cts #22	Not peripheral sealed pin module 20cts #22	40
SIMM2022P*K		MBBN3330W2022P*	Module non étanche en périphérie, équipé de contacts à wrapper 20cts #22	No peripheral sealed module, equipped with wire wrap contacts 20cts #22	54
SIMM2022P**			Module non étanche en périphérie, équipé de contacts mâles à picots droits #22	Not peripheral sealed module, equipped with straight tin-plated pin contacts #22	51
SIMM2022P*R			Module non étanche en périphérie, équipé de contacts mâles droits #22 démontables par l'avant	Not peripheral sealed module, equipped with front removable straight pin contacts #22	53
SIMM2022S*	EN4165A20-221*B	MBBN3330U2022S*	Module femelle non étanche en périphérie 20cts #22	Not peripheral sealed socket module 20cts #22	40
SIMM2022S**			Module non étanche en périphérie, équipé de contacts femelles à picots droits #22	Not peripheral sealed module, equipped with straight tin-plated socket contacts #22	51
SIMM3023P*			Module mâle non étanche en périphérie 30cts #23	Not peripheral sealed pin module 30cts #23	40
SIMM3023P**			Module non étanche en périphérie, équipé de contacts mâles à picots droits #23	Not peripheral sealed module, equipped with straight tin-plated pin contacts #23	51
SIMM3023P*R			Module non étanche en périphérie, équipé de contacts mâles droits #23 démontables par l'avant	Not peripheral sealed module, equipped with front removable straight pin contacts #23	53
SIMM3023S*			Module femelle non étanche en périphérie 30cts #23	Not peripheral sealed socket module 30cts #23	40
SIMM3023S**			Module non étanche en périphérie, équipé de contacts femelles à picots droits #23	Not peripheral sealed module, equipped with straight tin-plated socket contacts #23	51
SIMM9901P*			Module mâle non étanche en périphérie 5cts #22 + 6cts #16	Not peripheral sealed pin module 5cts #22 + 6cts #16	40
SIMM9901P**			Module non étanche en périphérie, équipé de contacts mâles à picots droits 5cts #22 + 6cts #16	Not peripheral sealed module, equipped with straight tin-plated pin contacts 5cts #22 + 6cts #16	51
SIMM9901P*R			Module non étanche en périphérie, équipé de contacts mâles droits #12 démontables par l'avant	Not peripheral sealed module, equipped with front removable straight pin contacts #12	53
SIMM9901S*			Module femelle non étanche en périphérie 5cts #22 + 6cts #16	Not peripheral sealed socket module 5cts #22 + 6cts #16	40
SIMM9901S**			Module non étanche en périphérie, équipé de contacts femelles à picots droits 5cts #22 + 6cts #16	Not peripheral sealed module, equipped with straight tin-plated socket contacts 5cts #22 + 6cts #16	51

\* à compléter avec normes et documentation.

\* to be completed with standards and documentation.

Réf. Air LB Air LB P/N	Réf. EN EN P/N	Autres Réf. Others P/N	Description		Page
SIMMD0145EPN			Module mâle RJ45 Ethernet classe Ea	Pin module RJ45 Ethernet class Ea	43
SIMMD0145ESN			Module femelle RJ45 Ethernet classe Ea	Socket module RJ45 Ethernet class Ea	43
SIMMD0145PN			Module mâle RJ45 Ethernet classe C	Pin module RJ45 Ethernet class C	43
SIMMD0145SN			Module femelle RJ45 Ethernet classe C	Socket module RJ45 Ethernet class C	43
SIMMD0145EPS			Module mâle RJ45 Ethernet métallisé (version picots coudés)	Pin module RJ45 Ethernet metallized (angled CB contacts version)	43
SIMMD0145ESS			Module femelle RJ45 Ethernet métallisé (version picots coudés)	Socket module RJ45 Ethernet metallized (angled CB contacts version)	43
SIMMG0108P*			Module mâle à reprise de blindage, non étanche en périphérie, 1ct #8 quadrax anti-rotation côté détrompeur	Not peripheral sealed grounding module 1ct #8 quadrax anti-rotate on polarizer side	48
SIMMG0118*S*			Module femelle à reprise de blindage, non étanche en périphérie, 1ct #8 quadrax anti-rotation côté détrompeur	Not peripheral sealed socket grounding module 1ct #8 quadrax anti-rotate on polarizer side	48
SIMMG0118P*			Module mâle à reprise de blindage, non étanche en périphérie, 1ct #8 quadrax anti-rotation côté détrompeur	Not peripheral sealed grounding module 1ct #8 quadrax anti-rotate on polarizer side	48
SIMMG0128*S*			Module femelle à reprise de blindage, non étanche en périphérie, 1ct #8 quadrax anti-rotation côté opposé détrompeur	Not peripheral sealed socket grounding module 1ct #8 quadrax anti-rotate on polarizer opposite side	48
SIMMG0128P*			Module mâle à reprise de blindage, non étanche en périphérie, 1ct #8 quadrax anti-rotation côté opposé détrompeur	Not peripheral sealed grounding module 1ct #8 quadrax anti-rotate on polarizer opposite side	48
SIMMG0412P*			Module mâle à reprise de blindage, non étanche en périphérie, 4cts #12	Not peripheral sealed grounding module 4cts #12	48
SIMMG0816P*			Module mâle à reprise de blindage, non étanche en périphérie, 8cts #16	Not peripheral sealed grounding module 8cts #16	48
SIMML0000PN	EN4165-1NL	MBBN3330-0000P	Module obturateur non étanche en périphérie	Sealing module without peripheral sealing	40
SIMMO04ELP*			Module mâle non étanche en périphérie Elio	Not peripheral sealed pin module Elio	42
SIMMO04ELS*			Module femelle non étanche en périphérie Elio	Not peripheral sealed socket module Elio	42
SIMMO06LUP*			Module mâle non étanche en périphérie Amphelux et Luxcis	Not peripheral sealed pin module Am- phelux and Luxcis	41
SIMMO06LUS*			Module femelle non étanche en périphérie Amphelux et Luxcis	Not peripheral sealed socket module Amphelux and Luxcis	41
SIMMOMPOP*			Module mâle non étanche en périphérie MPO	Not peripheral sealed pin MPO module	42
SIMMOMPOS*			Module femelle non étanche en périphérie MPO	Not peripheral sealed socket MPO module	42
SIMMZ0816P*			Module shunt non étanche en périphérie 8cts #16 (1x3 + 1x2 contacts shuntés)	Not peripheral sealed shunt module 8cts #16 (1x3 + 1x2 shunted contacts)	49
SIMMZ2022P*			Module shunt non étanche en périphérie 20cts #22 (5x4 contacts shuntés)	Not peripheral sealed shunt module 20cts #22 (5x4 shunted contacts)	49
SIMMZ2A22P*			Module shunt non étanche en périphérie 20cts #22 (3x4 + 4x2 contacts shuntés)	Not peripheral sealed shunt module 20cts #22 (3x4 + 4x2 shunted contacts)	49
SIMMZ2B22P*			Module shunt non étanche en périphérie 20cts #22 (10x2 contacts shuntés)	Not peripheral sealed shunt module 20cts #22 (10x2 shunted contacts)	49

\* à compléter avec normes et documentation.

\* to be completed with standards and documentation.

## Headquarters / Siège Social

2 rue Clément Ader - ZAC de Wé  
08110 CARIGNAN - FRANCE

Tel. : +33 (0)3 24 22 78 49 - Fax : +33 (0)3 24 22 78 75

## Customer Service / Service Clients

Tel. : +33 (0)3 24 22 32 66 - Fax : +33 (0)3 24 22 38 72  
customer-service@amphenol-airlb.fr

## Technical Support / Support Technique

Tel. : +33 (0)3 24 22 78 63  
technical-support@amphenol-airlb.fr

Amphenol Air LB is part of Amphenol Military & Aerospace Operations  
Amphenol Air LB fait partie du groupe Amphenol Military & Aerospace Operations  
[www.amphenolmao.com](http://www.amphenolmao.com)

More divisions on / Autres divisions :  
[www.amphenol.com](http://www.amphenol.com)

# [www.amphenol-airlb.fr](http://www.amphenol-airlb.fr)

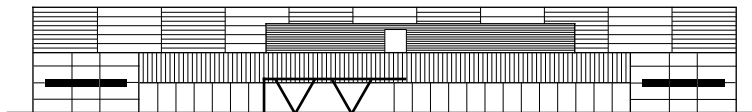

Ce document n'est pas contractuel. Les informations contenues dans ce catalogue sont susceptibles d'évolution.

**Amphenol Air LB France** se réserve le droit de procéder à des modifications sans préavis. Pour tout renseignement complémentaire, nous consulter.

This document is non-contractual. The information included in this catalogue is subject to change.

Amphenol Air LB France reserves the right to proceed with modifications without prior notice. For any additional information, contact us.

Droits d'auteurs / Copyright : Avions © AIRBUS S.A.S. 2013 – photo by exm company | F. LANCELOT ; Hélicoptère © Anthony PECCHI | AIRBUS Helicopters ; Rail © Aleksandar Mijatovic | Fotolia ; Industrie © Nataliya Hora | Fotolia ; Centrale © Kletr | Fotolia ; Tension © Rumkugel | Fotolia